

**dveri.com**

BRANO

# СОДЕРЖАНИЕ

О нас	4	Эмаль	90
<b>МЕЖКОМНАТНЫЕ ДВЕРИ</b>	<b>8</b>	Skinny	92
<b>ПЭТ</b>	<b>8</b>	Graffiti	93
Bravo A	10	Bravo	93
Bravo X	10	<b>Массив</b>	<b>98</b>
Prima	11	<b>Шпон</b>	<b>104</b>
Graffiti	13	Fine-line	106
Neoclassic	14	<b>Скрытые двери</b>	<b>112</b>
Classic	15	Инвизибл	113
<b>Эко Шпон</b>	<b>20</b>	<b>Стекланные</b>	<b>114</b>
Bravo X	22	Bravo Glass	116
Bravo S	30	Sauna	116
Bravo A	31	<b>СТРОИТЕЛЬНЫЕ ДВЕРИ</b>	<b>120</b>
Prima	35	<b>ВХОДНЫЕ ДВЕРИ</b>	<b>128</b>
Neoclassic	38	Bravo R	130
Graffiti	39	Bravo N	143
Moda	41	Bravo Thermo	144
Twiggy	41	Bravo Z	145
Trend	42	Optim	146
<b>Эмалит</b>	<b>48</b>	<b>ПРОТИВОПОЖАРНЫЕ ДВЕРИ</b>	<b>150</b>
Bravo A	50	<b>АРКИ И ПОРТАЛЫ</b>	<b>154</b>
Bravo X	50	<b>РАЗДВИЖНЫЕ ДВЕРИ</b>	<b>160</b>
Neoclassic	52	<b>СКЛАДНЫЕ ДВЕРИ</b>	<b>168</b>
Prima	52	Эко Шпон	170
Twiggy	54	Эмалит	173
<b>Хард Флекс</b>	<b>58</b>	Финиш Флекс	175
Bravo A	60	Винил	177
Bravo X	60	<b>ПЛИНТУС</b>	<b>178</b>
Prima	61	<b>ДЕКО РЕЙКА</b>	<b>182</b>
<b>Финиш Флекс</b>	<b>66</b>	<b>ДВЕРНАЯ ФУРНИТУРА</b>	<b>186</b>
Direct	68	<b>МОНТАЖ И РЕСТАВРАЦИЯ</b>	<b>224</b>
Gost	72	<b>В ПОМОЩЬ ПРОДАВЦАМ</b>	<b>228</b>
<b>Винил</b>	<b>78</b>		
Bravo A	80		
Graffiti	81		
Skinny	83		
Start	85		

Внимание! Данное издание носит информационный характер. Характеристики и комплектация изделий актуальны на момент публикации. Изготовитель может изменить их без уведомления. Из-за особенностей печати приведенные изображения могут отличаться по цвету от оригинала.

# Работать с нами выгодно и удобно!

СТАНЬ  
НАШИМ



ДИЛЕРОМ!

## 1 НАШИ ДВЕРИ ЗНАЮТ И ПОКУПАЮТ

Популярность наших дверей растет из года в год!  
Мы активно занимаемся рекламой  
и продвижением нашей продукции.

## 2 НАЛИЧИЕ ПРОДУКЦИИ НА СКЛАДЕ

Масштаб наших складских помещений позволяет  
нам держать все популярные и редкие модели  
дверей в достаточном количестве. Пока конкуренты  
ждут товар — вы уже получаете прибыль!

## 3 ВЕСЬ СПЕКТР ДВЕРЕЙ И КОМПЛЕКТУЮЩИХ

Двери различных видов, фурнитура, товары для монтажа  
и реставрации — большое разнообразие продукции  
позволит вам больше не искать других поставщиков.

## 4 ОБУЧЕНИЕ ПАРТНЕРОВ

Нам не все равно, что будет с нашей продукцией после того,  
как вы ее купили. Мы регулярно проводим тренинги по  
особенностям нашей продукции и технологиям продаж.

## 5 РЕКЛАМНЫЕ МАТЕРИАЛЫ

Фирменные каталоги продукции, веера декоров,  
каталоги отделочных материалов, держатели для  
ценников, таблички, фризы, плакаты и образцы — с такой  
поддержкой наша продукция продается еще быстрее.

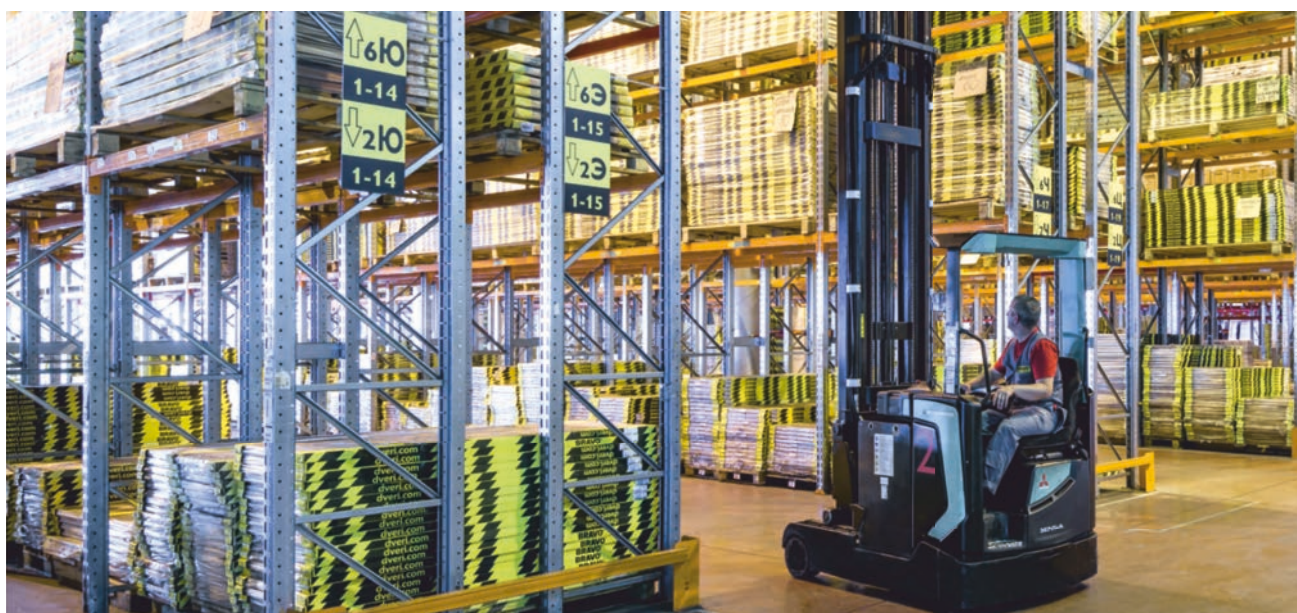
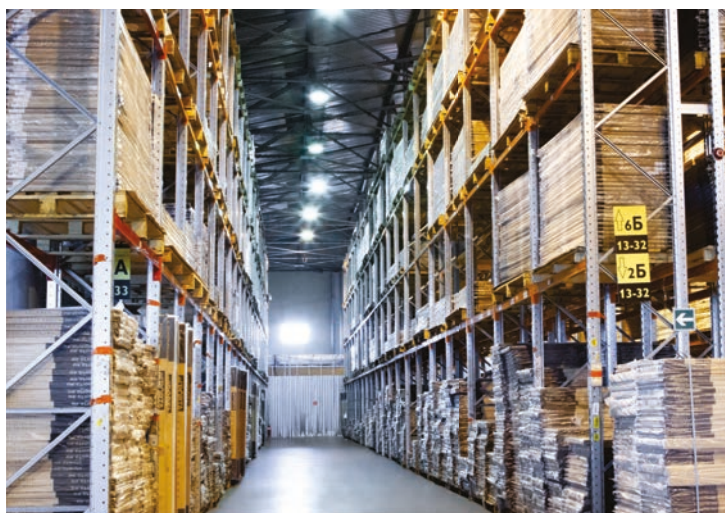

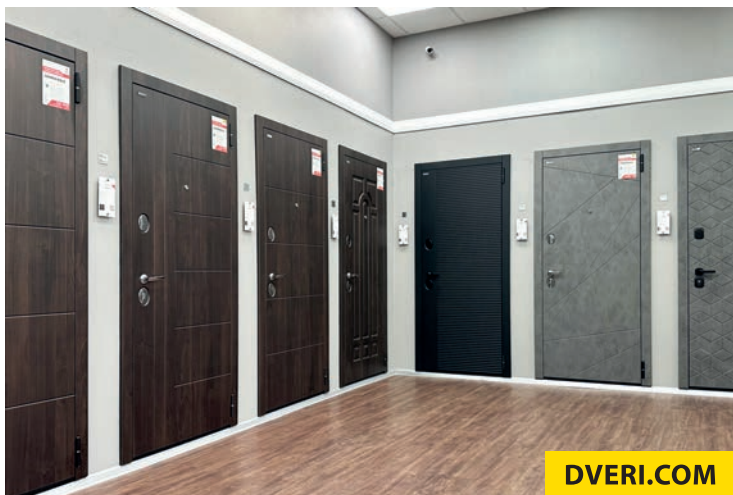

#### ОПТОВЫЕ СКЛАДЫ:

- +7 (495) 135-77-77      Москва – 16-й км МКАД, 50 метров от внешней стороны
- +7 (812) 770-60-70      Санкт-Петербург – Всеволожский район, д. Новосаратовка, Промзона «Уткина Заводь»  
(г.п. Свердловское, Промышленный район, Центральное отделение, дом 37А)
- +7 (831) 290-09-90      Нижний Новгород – ул. Торфяная, д. 30Б, завод «Лазурь»
- +7 (4912) 503-504      Рязань – ул. Рязанская, д. 49
- +7 (863) 333-55-22      Ростов-на-Дону – Аксайский район, х. Камышеваха, ул. Металлургическая, 10-а





ПЭТ

ПЭТ

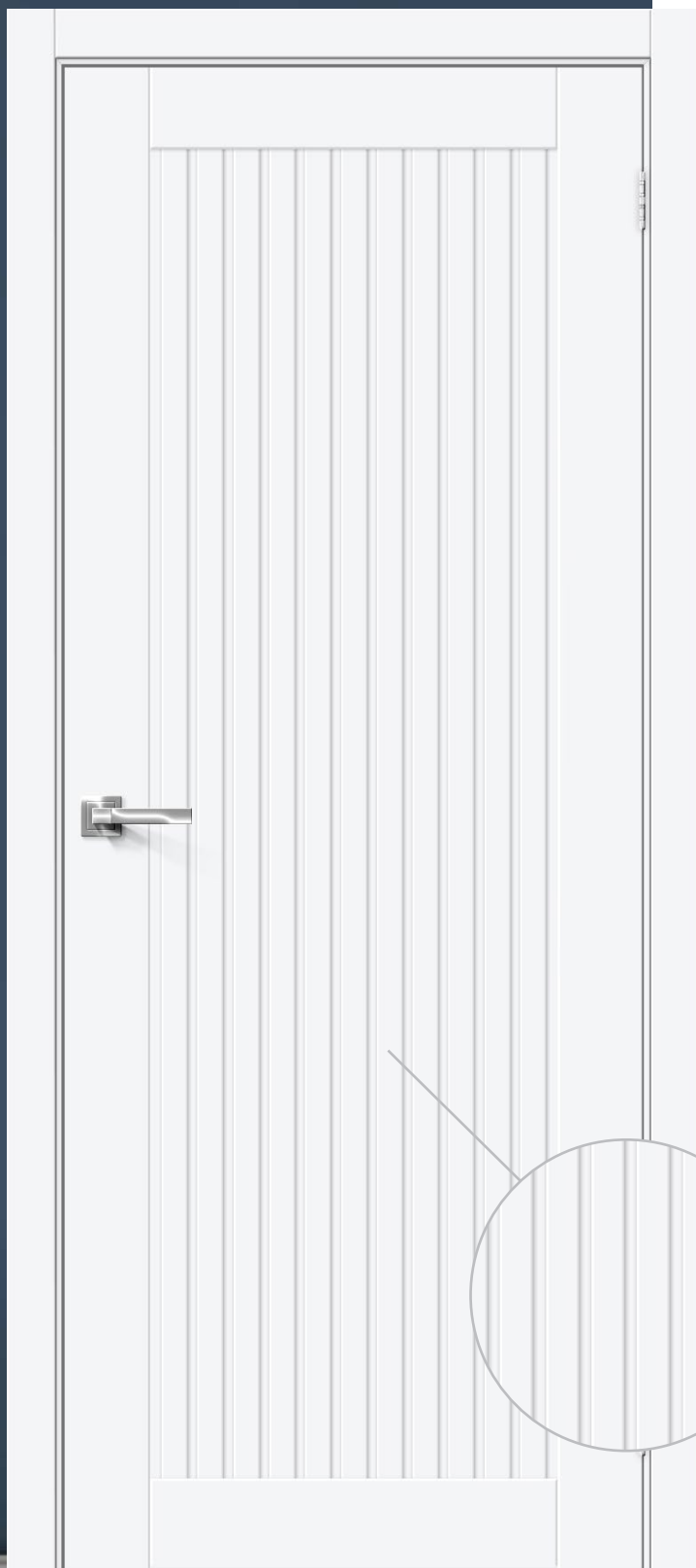

### Инновационное покрытие ПЭТ —

материал, объединяющий изысканную шелковистую поверхность, отличную устойчивость к механическим повреждениям, химическим веществам (масла, жиры, красители), обеспечивая долговечность и сохранность ваших дверей.



ЭКОЛОГИЧНЫЙ  
МАТЕРИАЛ



УСТОЙЧИВ  
К ПОВРЕЖДЕНИЯМ



«ЭМАЛЬ-ЭФФЕКТ»



УСТОЙЧИВ  
К ЗАГРЯЗНЕНИЯМ



## ОТДЕЛКА

White Silk

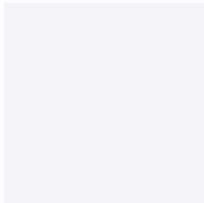

Cream Silk

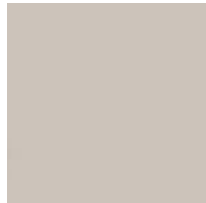

Grey Silk



Stormy Silk



## СТЕКЛО

Magic Fog

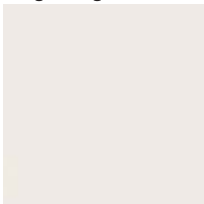

Белое  
сатинированное

White Crystal

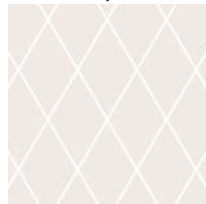

Белое  
художественное  
сатинато

Black Shine



Черные  
высокоглянцевые  
декоративные  
вставки



# BRAVO A / BRAVO X

MF – Magic Fog



**БРАВО-0.П**

White Silk

Cream Silk



**БРАВО-0.П**

Grey Silk

Stormy Silk



**БРАВО-20**

White Silk

Cream Silk



**БРАВО-20**

Grey Silk

Stormy Silk



**БРАВО-22 MF**

White Silk

Cream Silk



**БРАВО-22 MF**

Grey Silk

Stormy Silk

# BRAVO X / PRIMA

BS – Black Shine



ЛВА брус,  
MDF



Бескромочная  
ТЕХНОЛОГИЯ



36 мм



60-90 см



200 см



**БРАВО-22 BS**

White Silk

Cream Silk



**БРАВО-22 BS**

Grey Silk

Stormy Silk



**БРАВО-40**

White Silk

Cream Silk



**БРАВО-40**

Grey Silk

Stormy Silk



**ПРИМА-0**

White Silk

Cream Silk

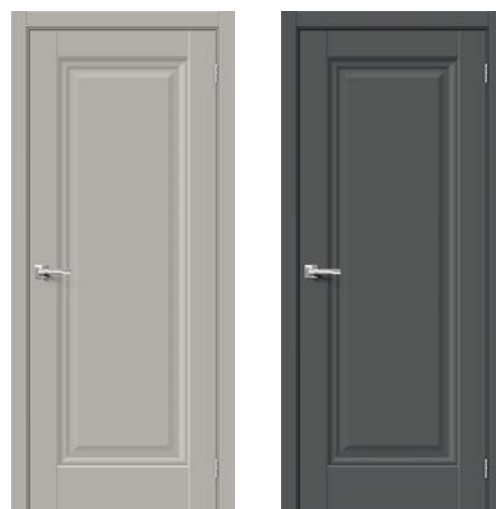

**ПРИМА-0**

Grey Silk

Stormy Silk

# PRIMA



**ПРИМА-2**

White Silk

Cream Silk



**ПРИМА-2**

Grey Silk

Stormy Silk



**ПРИМА-10**

White Silk

Cream Silk



**ПРИМА-10**

Grey Silk

Stormy Silk



**ПРИМА-11.1**

White Silk

Cream Silk



**ПРИМА-11.1**

Grey Silk

Stormy Silk

# PRIMA / GRAFFITI



ЛВА брус/MDF,  
MDF/сотовая панель



36 мм



60-90 см



200 см



**ПРИМА-12**

White Silk

Cream Silk



**ПРИМА-12**

Grey Silk

Stormy Silk



**ПРИМА-13.0.1**

White Silk

Cream Silk



**ПРИМА-13.0.1**

Grey Silk

Stormy Silk



**ГРАФФИТИ-2.Д.П**

White Silk

Cream Silk



**ГРАФФИТИ-2.Д.П**

Grey Silk

Stormy Silk

# GRAFFITI / NEOCLASSIC



**ГРАФФИТИ-5.Д.П**  
White Silk



**ГРАФФИТИ-5.Д.П**  
Cream Silk



**ГРАФФИТИ-5.Д.П**  
Grey Silk



**ГРАФФИТИ-5.Д.П**  
Stormy Silk



**НЕОКЛАССИК-32** **НЕОКЛАССИК-33**  
White Silk



**НЕОКЛАССИК-32** **НЕОКЛАССИК-33**  
Cream Silk

# NEOCLASSIC / CLASSIC



ЛВА брус,  
MDF



Бескромочная  
технология



36 мм



60-90 см



200 см



**НЕОКЛАССИК-34**  
White Silk



**НЕОКЛАССИК-35**  
White Silk



**НЕОКЛАССИК-34** **НЕОКЛАССИК-35**  
Cream Silk



**КЛАССИК-12** **КЛАССИК-13**  
White Silk

# ПОГОНАЖ



Коробка "Т"  
2070\*70\*32 (y,n)

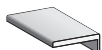

Наличник "Т" Тип-0  
2150\*70\*8 (20\*3)

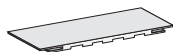

Добор "Т" 2070\*100\*8

Добор "Т" 2070\*150\*8

Добор "Т" 2070\*200\*8



Притворная планка  
2000\*30\*8

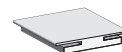

Соединительный элемент  
2070\*86\*8

**Цвета  
Декора**

Cream Silk	+	+	+	+	+	+	+
Grey Silk	+	+	+	+	+	+	+
Stormy Silk	+	+	+	+	+	+	+
White Silk	+	+	+	+	+	+	+

# СХЕМА МОНТАЖА МЕЖКОМНАТНЫХ ДВЕРЕЙ

## ТЕЛЕСКОПИЧЕСКИЙ ПОГОНАЖ

Толщина стены  
65-80 мм

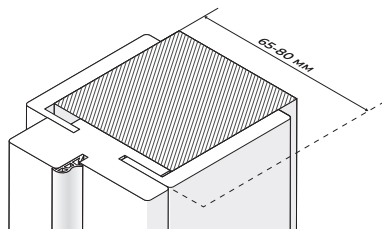

БЕЗ ИСПОЛЬЗОВАНИЯ ДОБОРА



Толщина стены  
свыше 80 мм

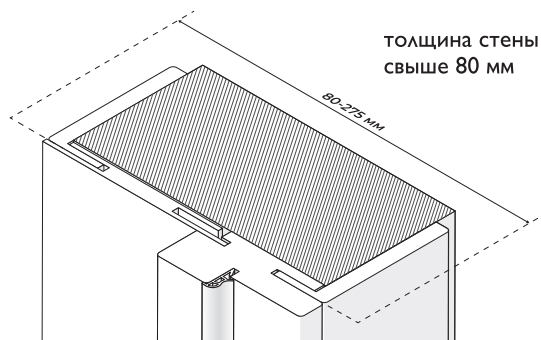

С ИСПОЛЬЗОВАНИЕМ ДОБОРА\*

\* При необходимости добор отрезается на необходимую ширину

\*\* При толщине стены свыше 270 мм используется комбинация из двух или более доборов с соединением на шпонку







ЭКО ШПОН

## ЭКО ШПОН

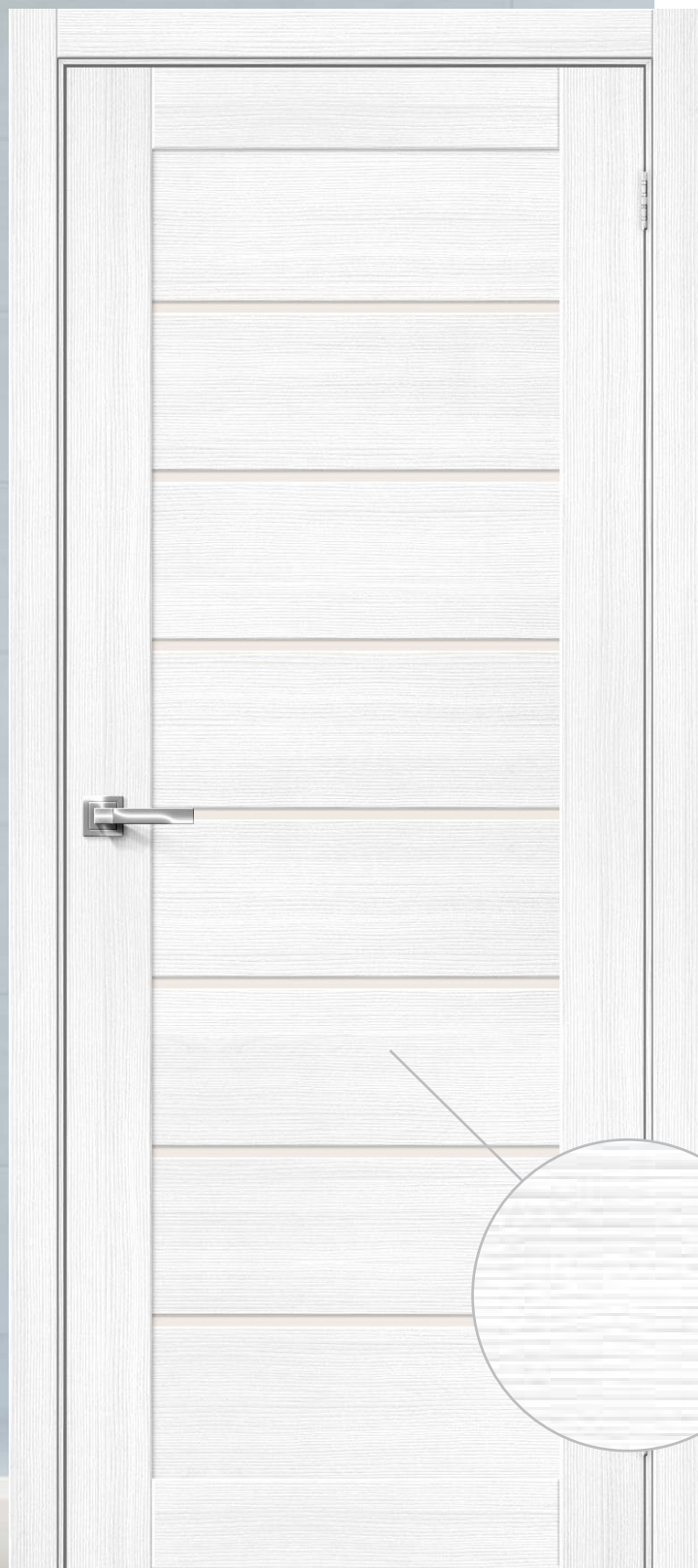

**Эко Шпон** — структурный материал с защитным слоем оверлея (Южная Корея). Отличается высокой стойкостью к истиранию и механическим повреждениям (в сравнении со схожими декоративными материалами). Репродукция натуральных материалов — Super Realistic. Отделка осуществляется с использованием PUR-клея необратимой полимеризации.



## МАТЕРИАЛ ОТДЕЛКИ

Только высококачественные натуральные материалы

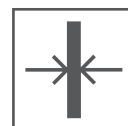

## ТОЛЩИНА

36 мм

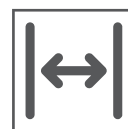

## ШИРИНА

60-90 см

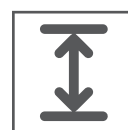

## ВЫСОТА

200 см



# ЭКО ШПОН

## ОТДЕЛКА

Snow Art



Snow Melinga



White Dreamline



Nordic Oak



White Wood



Riviera Ice



Look Art

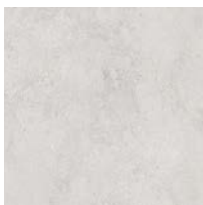

Luce



Cappuccino Melinga



Chalet Provence



Bianco Veralinga



Grey Wood



Original Oak



Brown Dreamline



Grey Melinga



Slate Art



Stormy Wood



Wenge Melinga



## СТЕКЛО

Magic Fog

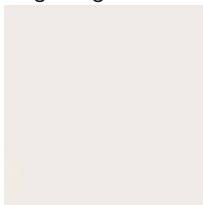

Белое  
сатинированное

White Crystal

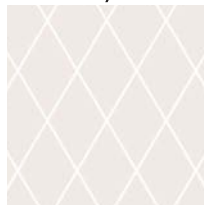

Белое  
художественное  
сатинато

Wired Glass



Армированное  
стекло

Mirox Grey



Зеркало в цвете  
«графит»

Black Star



Черный Lacobel

Black Shine



Черные  
высокоглянцевые  
декоративные  
вставки

# BRAVO X

MF – Magic Fog  
BS – Black Star



**БРАВО-21**

**БРАВО-22 MF**

**БРАВО-22 BS**

**БРАВО-23**

Bianco Veralinga

Bianco Veralinga



**БРАВО-21**

**БРАВО-22 MF**

**БРАВО-22 BS**

**БРАВО-23**

Cappuccino Melinga

Cappuccino Melinga



**БРАВО-21**

**БРАВО-22 MF**

**БРАВО-22 BS**

**БРАВО-23**

Wenge Melinga

Wenge Melinga

# BRAVO X

MF – Magic Fog  
BS – Black Star



АЛУ брус



Бескромочная  
ТЕХНОЛОГИЯ



36 мм



60-90 см



200 см



**БРАВО-21**



**БРАВО-22 MF**

Snow Melinga



**БРАВО-22 BS**



**БРАВО-23**

Snow Melinga



**БРАВО-21**



**БРАВО-22 MF**

Grey Melinga



**БРАВО-22 BS**



**БРАВО-23**

Grey Melinga



**БРАВО-21**



**БРАВО-22 MF**

Riviera Ice



**БРАВО-22 BS**



**БРАВО-23**

Riviera Ice

# BRAVO X

MF – Magic Fog  
BS – Black Star



**БРАВО-21**



**БРАВО-22 MF**

Chalet Provence



**БРАВО-22 BS**

Chalet Provence



**БРАВО-21**



**БРАВО-22 MF**

Nordic Oak



**БРАВО-22 BS**



**БРАВО-23**

Nordic Oak



**БРАВО-21**



**БРАВО-22 MF**

Original Oak



**БРАВО-22 BS**



**БРАВО-23**

Original Oak

# BRAVO X

MF – Magic Fog



АЛВ брус



Бескромочная  
ТЕХНОЛОГИЯ



36 мм



60-90 см



200 см



**БРАВО-21**



**БРАВО-22 MF**

White Wood

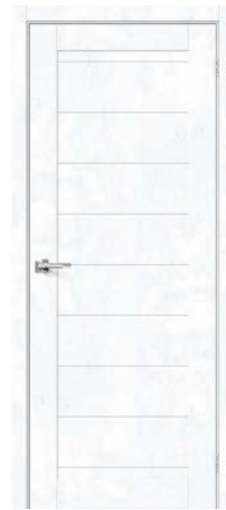

**БРАВО-21**



**БРАВО-22 MF**

Snow Art



**БРАВО-21**



**БРАВО-22 MF**

Grey Wood



**БРАВО-21**



**БРАВО-22 MF**

Look Art



**БРАВО-21**



**БРАВО-22 MF**

Stormy Wood



**БРАВО-21**



**БРАВО-22 MF**

Slate Art



# BRAVO X

MF – Magic Fog  
BS – Black Star



**БРАВО-22 BS**

**БРАВО-28**

White Wood

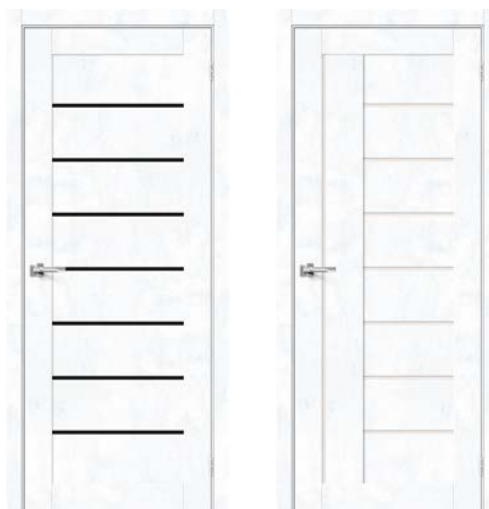

**БРАВО-22 BS**

**БРАВО-29 MF**

Snow Art



**БРАВО-22 BS**

**БРАВО-28**

Grey Wood



**БРАВО-22 BS**

**БРАВО-29 MF**

Look Art



**БРАВО-22 BS**

**БРАВО-28**

Stormy Wood



**БРАВО-22 BS**

**БРАВО-29 MF**

Slate Art

# BRAVO X

MF – Magic Fog  
MG – Mirox Grey



АВА брус



Бескромочная  
ТЕХНОЛОГИЯ



36 мм



60-90 см



200 см



**БРАВО-27 MF**



**БРАВО-27 MG**

Bianco Veralinga



**БРАВО-27 MF**



**БРАВО-27 MG**

Snow Melinga



**БРАВО-27 MF**



**БРАВО-27 MG**

Cappuccino Melinga



Bianco Veralinga



**БРАВО-28**

Cappuccino Melinga



**БРАВО-27 MF**



**БРАВО-27 MG**

Wenge Melinga



Snow Melinga



**БРАВО-28**

Wenge Melinga

# BRAVO X

MF – Magic Fog



**БРАВО-28**

**БРАВО-29 MF**

Nordic Oak



**БРАВО-28**

**БРАВО-29 MF**

Original Oak



**БРАВО-28**

**БРАВО-29 MF**

Riviera Ice



**БРАВО-28**

**БРАВО-29 MF**

Chalet Provence



**БРАВО-29 MF**

White Wood

Stormy Wood



**БРАВО-29 MF**

Grey Wood

Grey Melinga

# BRAVO X

MF – Magic Fog  
MG – Mirox Grey  
BS – Black Star



АВА брус



Бескромочная  
ТЕХНОЛОГИЯ



36 мм



60-90 см



200 см



**БРАВО-29 MF**



**БРАВО-29 BS**

Bianco Veralinga



**БРАВО-30 MF**



**БРАВО-30 MG**

Bianco Veralinga



**БРАВО-29 MF**



**БРАВО-29 BS**

Cappuccino Melinga



**БРАВО-30 MF**



**БРАВО-30 MG**

Cappuccino Melinga



**БРАВО-29 MF**



**БРАВО-29 BS**

Wenge Melinga



**БРАВО-30 MF**



**БРАВО-30 MG**

Wenge Melinga

# BRAVO X / BRAVO S

MF – Magic Fog  
 MG – Mirox Grey  
 BS – Black Star



**БРАВО-29 MF**

**БРАВО-29 BS**

Snow Melinga



**БРАВО-30 MF**

**БРАВО-30 MG**

Snow Melinga



**БРАВО-1.55**

Bianco Veralinga

Cappuccino Melinga



**БРАВО-1.55**

Snow Melinga

Snow Art



**БРАВО-1.55**

White Dreamline

Brown Dreamline



**БРАВО-1.55**

Look Art

Slate Art

# BRAVO S / BRAVO A



МДФ



Жесткая  
сотовая панель



36 мм



60-90 см



200 см

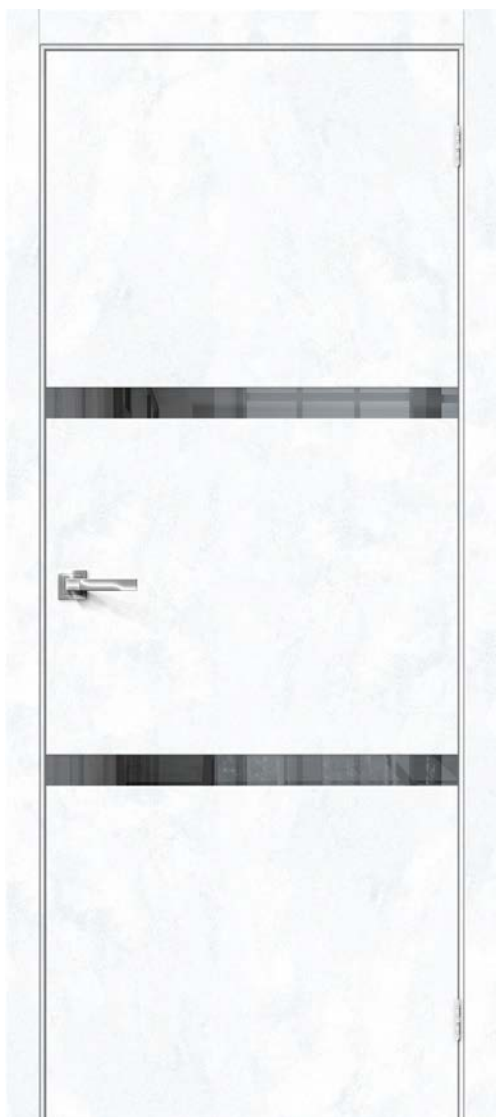

**БРАВО-2.55**

Snow Art



**БРАВО-1.55**

Original Oak



Look Art



Slate Art



**БРАВО-0**

Bianco Veralinga

Cappuccino Melinga



**БРАВО-0**

Snow Melinga

Wenge Melinga

# BRAVO A



**БРАВО-0**

Grey Melinga

Snow Art



**БРАВО-0**

Look Art

Slate Art



**БРАВО-0**

White Wood

Stormy Wood



**БРАВО-0**

Grey Wood

Original Oak



**БРАВО-0**

Nordic Oak

Riviera Ice



**БРАВО-0**

White Dreamline

Brown Dreamline

# BRAVO A

MF – Magic Fog  
WG – Wired Glass



МДФ



Жесткая  
сотовая панель



36 мм



60-90 см



200 см



**БРАВО-7 MF**



**БРАВО-7 WG**

Bianco Veralinga



**БРАВО-9 MF**



**БРАВО-9 WG**

Bianco Veralinga



**БРАВО-7 MF**



**БРАВО-7 WG**

Cappuccino Melinga



**БРАВО-9 MF**



**БРАВО-9 WG**

Cappuccino Melinga



**БРАВО-7 MF**



**БРАВО-7 WG**

Wenge Melinga



**БРАВО-9 MF**



**БРАВО-9 WG**

Wenge Melinga



# BRAVO A

MF – Magic Fog  
WG – Wired Glass



**БРАВО-7 WG**  
Snow Melinga



**БРАВО-7 MF**  
Snow Melinga



**БРАВО-9 MF**



**БРАВО-9 WG**

Snow Melinga



**БРАВО-7 MF**



**БРАВО-7 WG**

Grey Melinga



**БРАВО-9 MF**



**БРАВО-9 WG**

Grey Melinga

# PRIMA



Сосновый  
брус



Бескромочная  
технология



36 мм



60-90 см



200 см



**ПРИМА-2**



**ПРИМА-3**

Bianco Veralinga



**ПРИМА-2**



**ПРИМА-3**

Snow Melinga



**ПРИМА-2**



**ПРИМА-3**

Sarpuccino Melinga



**ПРИМА-2**



**ПРИМА-3**

Chalet Provence



**ПРИМА-2**



**ПРИМА-3**

Wenge Melinga



**ПРИМА-2**



**ПРИМА-3**

Nordic Oak

# PRIMA



**ПРИМА-3**  
Look Art



**ПРИМА-2**  
Look Art



**ПРИМА-2**



**ПРИМА-3**

Riviera Ice



**ПРИМА-2**



**ПРИМА-3**

White Dreamline



**ПРИМА-2**



**ПРИМА-3**

Brown Dreamline

# PRIMA



Сосновый брус



Бескромочная технология



36 мм



60-90 см



200 см



**ПРИМА-10**



**ПРИМА-11.1**

White Wood



**ПРИМА-12**



**ПРИМА-13.0.1**

White Wood



**ПРИМА-10**



**ПРИМА-11.1**

Grey Wood



**ПРИМА-12**



**ПРИМА-13.0.1**

Grey Wood



**ПРИМА-10**



**ПРИМА-11.1**

Cappuccino Melinga



**ПРИМА-12**



**ПРИМА-13.0.1**

Cappuccino Melinga

# NEOCLASSIC



**НЕОКЛАССИК-32 НЕОКЛАССИК-33**  
Bianco Veralinga



**НЕОКЛАССИК-32 НЕОКЛАССИК-33**  
Nordic Oak



**НЕОКЛАССИК-32 НЕОКЛАССИК-33**  
Cappuccino Melinga



**НЕОКЛАССИК-32 НЕОКЛАССИК-33**  
Riviera Ice



**НЕОКЛАССИК-32 НЕОКЛАССИК-33**  
Wenge Melinga



**НЕОКЛАССИК-32 НЕОКЛАССИК-33**  
Original Oak

# NEOCLASSIC / GRAFFITI



МДФ,  
Сосновый брус



36 мм



60-90 см



200 см



**НЕОКЛАССИК-32** **НЕОКЛАССИК-33**

White Wood



**НЕОКЛАССИК-32** **НЕОКЛАССИК-33**

Stormy Wood



**НЕОКЛАССИК-32** **НЕОКЛАССИК-33**

Grey Wood



**НЕОКЛАССИК-34** **НЕОКЛАССИК-35**

White Wood

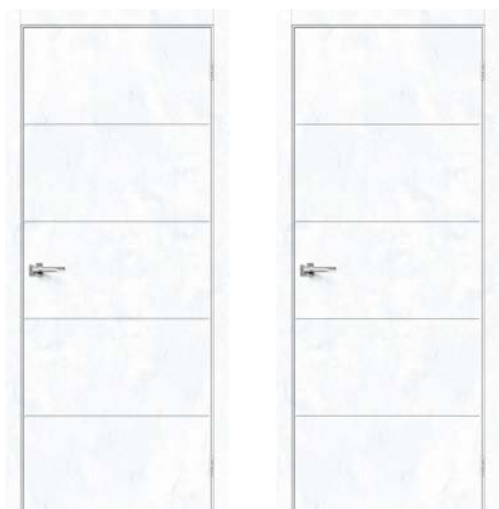

**ГРАФФИТИ-1.Д** **ГРАФФИТИ-2.Д**

Snow Art

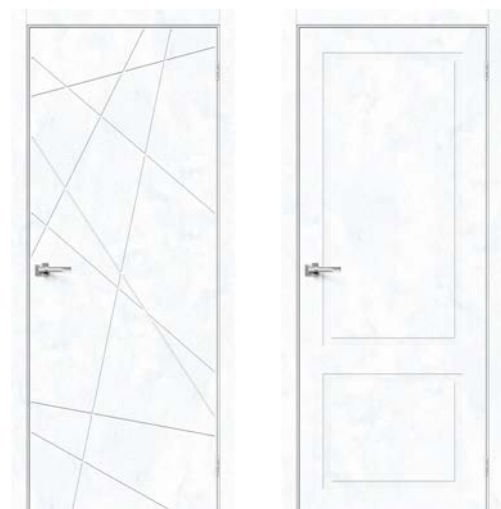

**ГРАФФИТИ-5.Д** **ГРАФФИТИ-12**

Snow Art

# GRAFFITI



**ГРАФФИТИ-12**  
White Dreamline



**ГРАФФИТИ-1.Д**    **ГРАФФИТИ-2.Д**  
Look Art



**ГРАФФИТИ-5.Д**    **ГРАФФИТИ-12**  
Look Art



**ГРАФФИТИ-1.Д**    **ГРАФФИТИ-2.Д**  
Slate Art



**ГРАФФИТИ-5.Д**    **ГРАФФИТИ-12**  
Slate Art

# MODA / TWIGGY



АВА брус



Бескромочная  
технология



36 мм



60-90 см



200 см



**МОДА-22**  
Riviera Ice



**ТВИГГИ-11.3**  
Snow Melinga



**МОДА-22**  
Snow Melinga



Cappuccino Melinga



Bianco Veralinga



Cappuccino Melinga



**МОДА-22**  
White Dreamline



Brown Dreamline



Grey Melinga



Wenge Melinga



# TREND



**ТРЕНД-3**  
Luce



**ТРЕНД-4**  
Luce



**ТРЕНД-0**  
Luce

## ПОГОНАЖ

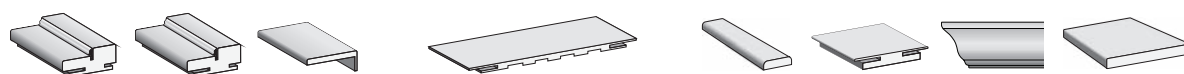
Цвета  
ДекораКоробка "Т"  
2070\*70\*32  
(у.п)Коробка "Т"  
МДФ/ЛВЛ  
2070\*70\*40  
(у.п)Наличник  
"Т" Тип-0  
2150\*70\*8  
(20\*3)Добор "Т"  
2070\*100\*8Добор "Т"  
2070\*150\*8Добор "Т"  
2070\*200\*8Притворная  
планка  
2000\*30\*8Соедини-  
тельный  
элемент  
2070\*86\*8Карниз  
Тип-5Профиль  
декоративный  
Тип-0 2070\*120\*8

Цвета Декора	Коробка "Т" 2070*70*32 (у.п)	Коробка "Т" МДФ/ЛВЛ 2070*70*40 (у.п)	Наличник "Т" Тип-0 2150*70*8 (20*3)	Добор "Т" 2070*100*8	Добор "Т" 2070*150*8	Добор "Т" 2070*200*8	Притворная планка 2000*30*8	Соедини- тельный элемент 2070*86*8	Карниз Тип-5	Профиль декоративный Тип-0 2070*120*8
Bianco Veralinga	+	+	+	+	+	+	+	+	+	+
Brown Dreamline	+		+	+	+	+	+	+	+	
Cappuccino Melinga	+	+	+	+	+	+	+	+	+	+
Chalet Provence	+		+	+	+	+	+	+	+	
Grey Melinga	+	+	+	+	+	+	+	+		+
Grey Wood	+		+	+	+	+	+	+	+	
Look Art	+		+	+	+	+	+	+		
Nordic Oak	+		+	+	+	+	+	+	+	
Original Oak	+		+	+	+	+	+	+		
Riviera Ice	+		+	+	+	+	+	+	+	
Slate Art	+		+	+	+	+	+	+		
Snow Art	+		+	+	+	+	+	+		
Snow Melinga	+	+	+	+	+	+	+	+		+
Stormy Wood	+		+	+	+	+	+	+		
Wenge Melinga	+	+	+	+	+	+	+	+	+	+
White Wood	+		+	+	+	+	+	+	+	
White Dreamline	+		+	+	+	+	+	+	+	

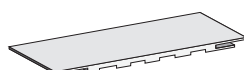
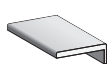
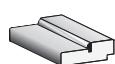
Цвета  
ДекораКоробка  
2070\*70\*26 (у.п)Наличник  
Прямоугольный  
2150\*70\*8Добор  
2070\*120\*8Добор  
2070\*200\*8Притворная планка  
2000\*30\*8

Luce	+	+	+	+	+
------	---	---	---	---	---

# СХЕМА МОНТАЖА МЕЖКОМНАТНЫХ ДВЕРЕЙ

## ТЕЛЕСКОПИЧЕСКИЙ ПОГОНАЖ

толщина стены  
65-80 мм

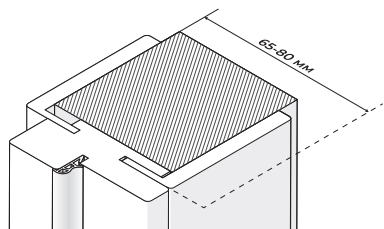

БЕЗ ИСПОЛЬЗОВАНИЯ ДОБОРА



толщина стены  
свыше 80 мм

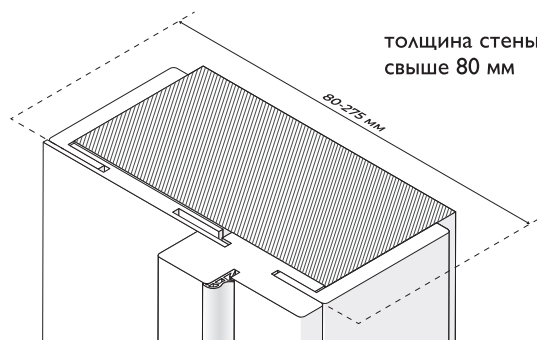

С ИСПОЛЬЗОВАНИЕМ ДОБОРА\*

## ОБЫЧНЫЙ ПОГОНАЖ

толщина стены  
70 мм

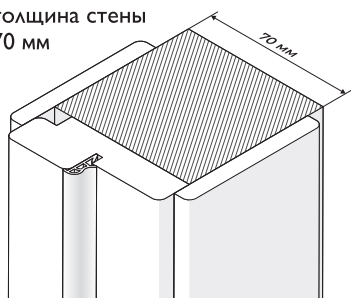

БЕЗ ИСПОЛЬЗОВАНИЯ ДОБОРА

толщина стены  
свыше 70 мм

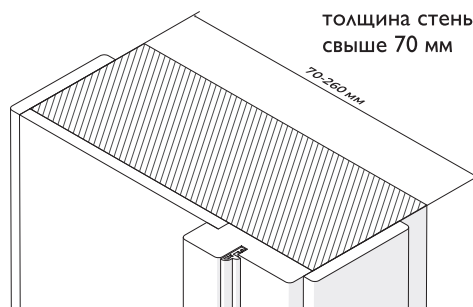

С ИСПОЛЬЗОВАНИЕМ ДОБОРА\*

\* При необходимости добор отрезается на необходимую ширину

\*\* При толщине стены свыше 270 мм используется комбинация из двух или более доборов с соединением на шпонку

# СХЕМА МОНТАЖА ОБРАМЛЕНИЯ ПРОЕМА

## ТЕЛЕСКОПИЧЕСКИЙ ПОГОНАЖ

толщина стены  
70-100 мм

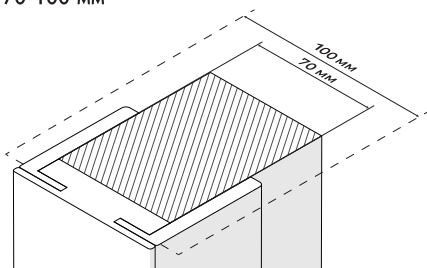

БЕЗ ИСПОЛЬЗОВАНИЯ ДОБОРА



толщина стены  
от 100 мм

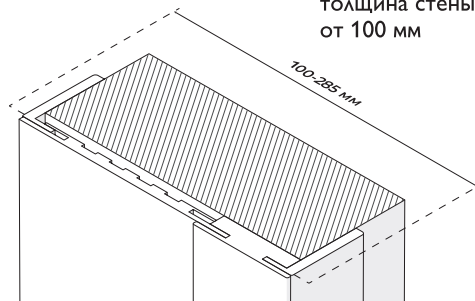

С ИСПОЛЬЗОВАНИЕМ ДОБОРА\*

\* При необходимости добор отрезается на необходимую ширину

\*\* При толщине стены свыше 270 мм используется комбинация из двух или более доборов с соединением на шпонку





ЭМАЛИТ

## ЭМАЛИТ

**Эмалит** — материал с гладкой и приятной на ощупь поверхностью. 100% «эмаль-эффект» — как эмаль, только лучше.

Производство: Южная Корея.

Эмалит устойчив к резким температурным перепадам, кислотным и щелочным средам, повышенной влажности и воздействию пара.



## МАТЕРИАЛ ОТДЕЛКИ

Инновационное высококачественное покрытие

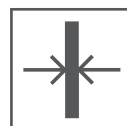

## ТОЛЩИНА

36 мм

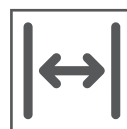

## ШИРИНА

60-90 см

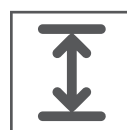

## ВЫСОТА

200 см



# ЭМАЛИТ

## ОТДЕЛКА

White Matt

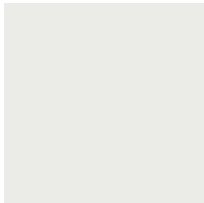

Grey Matt

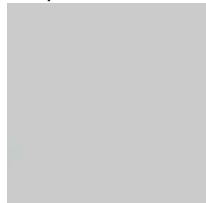

Stormy Matt

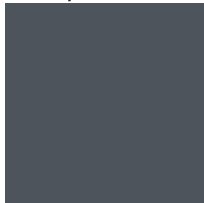

## СТЕКЛО

Magic Fog

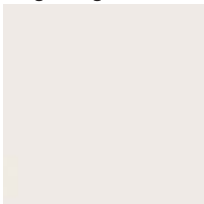

Белое  
сатинированное

White Crystal

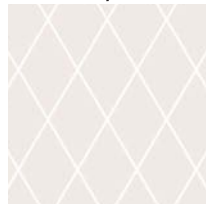

Белое  
художественное  
сатинато

Black Star



Черный Ласobel



# BRAVO A / BRAVO X

MF – Magic Fog  
BS – Black Star



**БРАВО-0.П**

White Matt

Grey Matt



**БРАВО-21**

White Matt

**БРАВО-22 MF**



**БРАВО-22 MF**

Stormy Matt



**БРАВО-21**

Grey Matt

**БРАВО-22 MF**



**БРАВО-21**

Stormy Matt

**БРАВО-22 BS**

# BRAVO X

MF – Magic Fog  
BS – Black Star



АЛУ брус



Бескромочная  
ТЕХНОЛОГИЯ



36 мм



60-90 см



200 см



**БРАВО-28**  
White Matt



**БРАВО-22 BS**  
White Matt



**БРАВО-22 BS**  
Grey Matt



**БРАВО-28**  
Grey Matt



**БРАВО-28**  
Stormy Matt



**БРАВО-29**

Stormy Matt



**БРАВО-29**  
White Matt



**БРАВО-29**  
Grey Matt

# NEOCLASSIC / PRIMA



**НЕОКЛАССИК-32** **НЕОКЛАССИК-33**  
White Matt



**НЕОКЛАССИК-32** **НЕОКЛАССИК-33**  
Grey Matt



**НЕОКЛАССИК-34** **НЕОКЛАССИК-35**  
White Matt



**НЕОКЛАССИК-34** **НЕОКЛАССИК-35**  
Grey Matt



**ПРИМА-2** **ПРИМА-3**  
Stormy Matt

# PRIMA



АВА брус



Бескромочная  
технология



36 мм



60-90 см



200 см



**ПРИМА-2**



**ПРИМА-3**

White Matt



**ПРИМА-2**



**ПРИМА-3**

Grey Matt



**ПРИМА-10**



**ПРИМА-11.1**

White Matt



**ПРИМА-10**



**ПРИМА-11.1**

Grey Matt



**ПРИМА-12**



**ПРИМА-13.0.1**

White Matt



**ПРИМА-12**



**ПРИМА-13.0.1**

Grey Matt

# TWIGGY



**ТВИГГИ-11.3**  
White Matt



**ТВИГГИ-11.3**  
Grey Matt

# ПОГОНАЖ

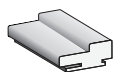

Коробка "Г"  
2070\*70\*32 (y,n)

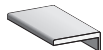

Наличник "Г"  
Тип-0 2150\*70\*8  
(20\*3)

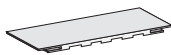

Добор "Г"  
2070\*100\*8

Добор "Г"  
2070\*150\*8

Добор "Г"  
2070\*200\*8



Притворная планка  
2000\*30\*8

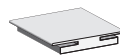

Соединительный  
элемент  
2070\*86\*8

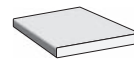

Профиль  
декоративный Тип-0  
2070\*120\*8

Цвета  
Декора

Grey Matt	+	+	+	+	+	+	+	+
Stormy Matt	+	+	+	+	+	+	+	
White Matt	+	+	+	+	+	+	+	+

## СХЕМА МОНТАЖА МЕЖКОМНАТНЫХ ДВЕРЕЙ

### ТЕЛЕСКОПИЧЕСКИЙ ПОГОНАЖ

Толщина стены  
65-80 мм

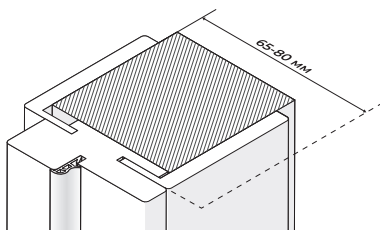

БЕЗ ИСПОЛЬЗОВАНИЯ ДОБОРА

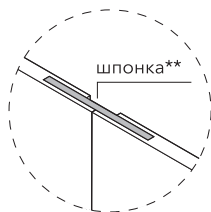

Толщина стены  
свыше 80 мм

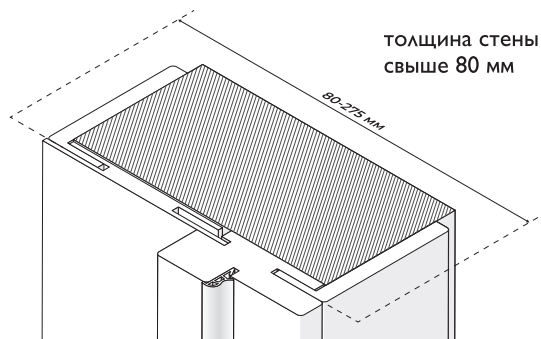

С ИСПОЛЬЗОВАНИЕМ ДОБОРА\*

\* При необходимости добор отрезается на необходимую ширину

\*\* При толщине стены свыше 270 мм используется комбинация из двух или более доборов с соединением на шпонку



A modern, minimalist white door with a silver handle and horizontal black stripes. The door is set in a room with a light wood floor and a white wall. To the right of the door, there is a light wood cabinet with a book on top. The book has the text 'HARRY POTTER' and 'MINDS' visible. Below the door, there is an orange banner with the text 'ХАРД ФЛЕКС' in white.

ХАРД ФЛЕКС



## ХАРД ФЛЕКС

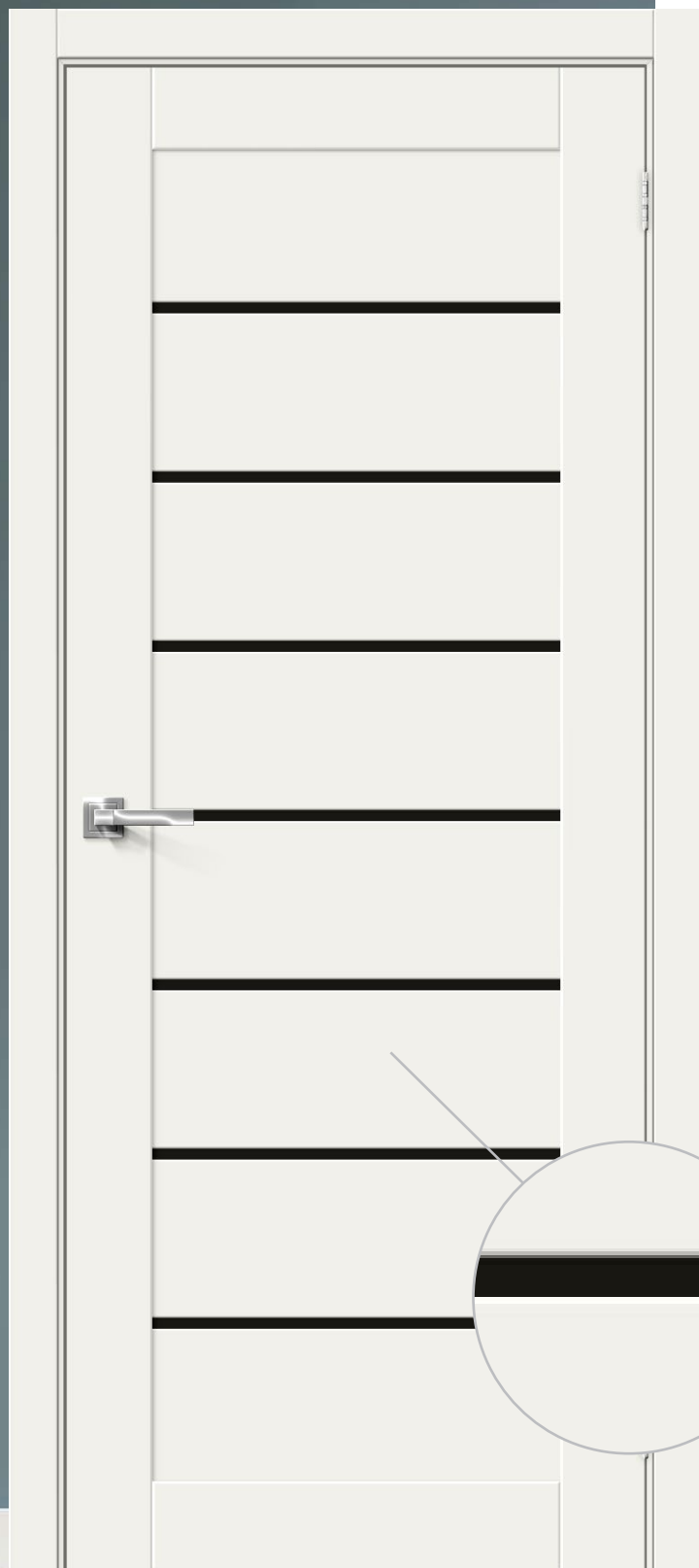

**Hard Flex AR** — декоративный материал с защитным лаком электронно-лучевого отверждения, отличается высокой стойкостью к истиранию и механическим повреждениям (Германия). Отделка осуществляется с использованием PUR-клея необратимой полимеризации.



## МАТЕРИАЛ ОТДЕЛКИ

Объемная структурная поверхность повышенной плотности

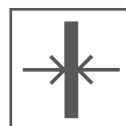

## ТОЛЩИНА

36 мм

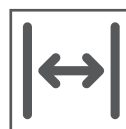

## ШИРИНА

60-90 см

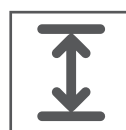

## ВЫСОТА

200 см



# ХАРД ФЛЕКС

## ОТДЕЛКА

White Mix

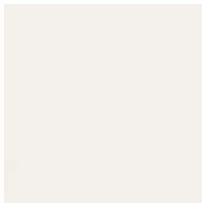

Brut Beton



## СТЕКЛО

Magic Fog

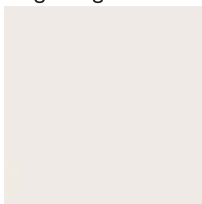

Белое  
сатинированное

White Crystal

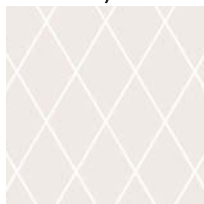

Белое  
художественное  
сатинато

Black Star



Черный Lacobel

# BRAVO A / BRAVO X

MF – Magic Fog  
BS – Black Star



**БРАВО-29**  
White Mix



**БРАВО-21**



**БРАВО-22 MF**

White Mix



**БРАВО-22 BS**



**БРАВО-23**

White Mix



**БРАВО-0**

Brut Beton

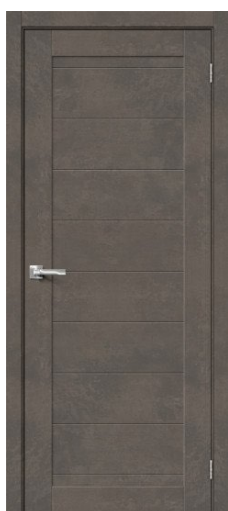

**БРАВО-21**



**БРАВО-22 MF**

Brut Beton



**БРАВО-22 BS**

# PRIMA



АВА брус



Бескромочная  
технология



36 мм



60-90 см



200 см



**ПРИМА-2**  
White Mix



**ПРИМА-3**  
White Mix



**ПРИМА-10**



**ПРИМА-11.1**

White Mix



**ПРИМА-12**



**ПРИМА-13.0.1**

White Mix

# ПОГОНАЖ

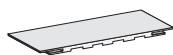
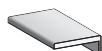
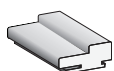

**Цвета  
Декора**

Коробка "Т"  
2070\*70\*32 (у,п)

Наличник "Т"  
Тип-0 2150\*70\*8  
(20\*3)

Добор "Т"  
2070\*100\*8

Добор "Т"  
2070\*150\*8

Добор "Т"  
2070\*200\*8

Притворная планка  
2000\*30\*8

Карниз Тип-5

Brut Beton	+	+	+		+	+	
White Mix	+	+	+	+	+	+	+

# СХЕМА МОНТАЖА МЕЖКОМНАТНЫХ ДВЕРЕЙ

## ТЕЛЕСКОПИЧЕСКИЙ ПОГОНАЖ

толщина стены  
65-80 мм

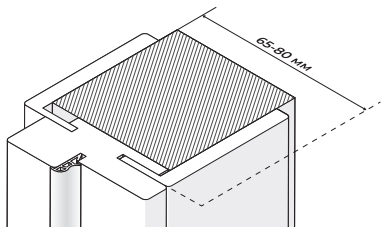

БЕЗ ИСПОЛЬЗОВАНИЯ ДОБОРА

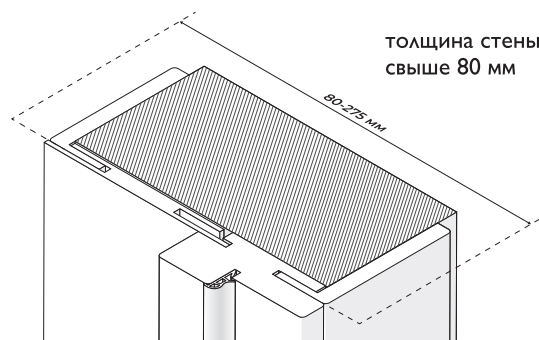

толщина стены  
свыше 80 мм

С ИСПОЛЬЗОВАНИЕМ ДОБОРА\*

## ОБЫЧНЫЙ ПОГОНАЖ

толщина стены  
70 мм

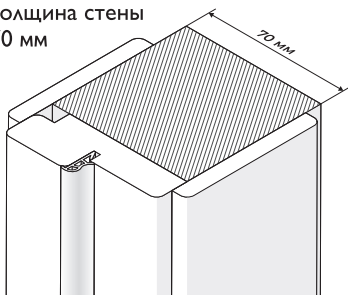

БЕЗ ИСПОЛЬЗОВАНИЯ ДОБОРА

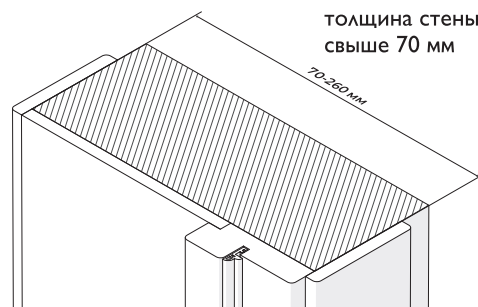

толщина стены  
свыше 70 мм

С ИСПОЛЬЗОВАНИЕМ ДОБОРА\*

\* При необходимости добор отрезается на необходимую ширину

\*\* При толщине стены свыше 270 мм используется комбинация из двух или более доборов с соединением на шпонку



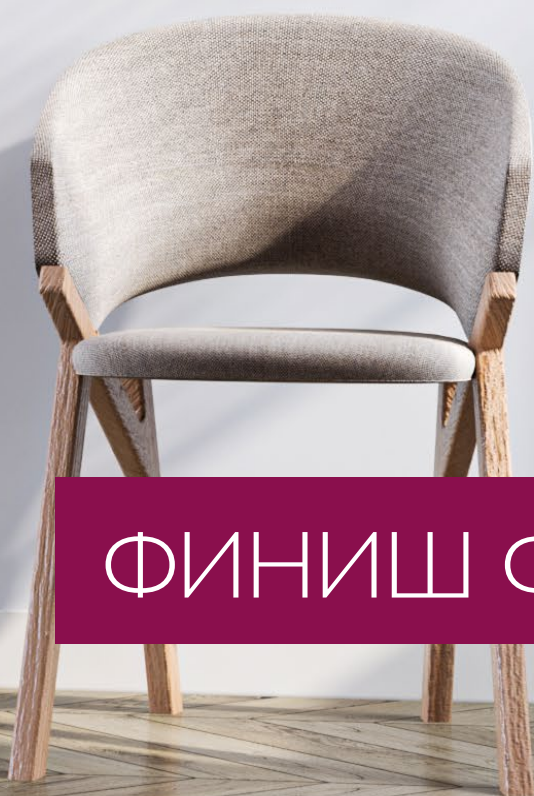

ФИНИШ ФЛЕКС



# ФИНИШ ФЛЕКС



**Финиш Флекс** — структурный декоративный материал повышенной плотности с защитным лаком. Германия. В его основе бумага. Для защиты от влаги и механических повреждений ее пропитывают синтетическими смолами и покрывают защитным лаком.



## МАТЕРИАЛ ОТДЕЛКИ

Высококачественный современный материал, экологически безопасен

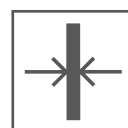

ТОЛЩИНА  
36 мм

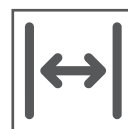

ШИРИНА  
60-90 см

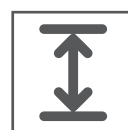

ВЫСОТА  
200 см



# ФИНИШ ФЛЕКС

## ОТДЕЛКА

Л-01 (ИталОрех)



Л-02 (МиланОрех)



Л-04 (Белый)



Л-11 (ИталОрех)



Л-12 (МиланОрех)



Л-13 (Венге)



Л-21 (БелДуб)



Л-23 (Белый)

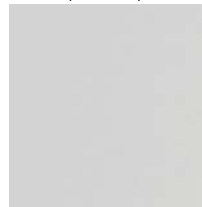

## СТЕКЛО

Белое  
сатинато

Magic Fog

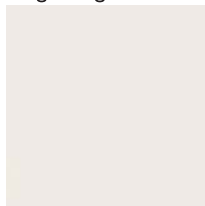
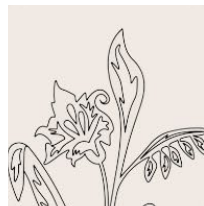
Белое  
сатинированноеБелое  
художественное с  
элементами  
фьюзингаБелое  
художественное  
сатинато, техника  
шелкотрафаретной  
печати «витраж»

# DIRECT



2Г



2С

Л-11 (ИталОрех)



2Г



2С

Л-12 (МиланОрех)



2Г



2С

Л-13 (Венге)



2Г



2С

Л-21 (БелДуб)



5Г



5С

Л-11 (ИталОрех)



5Г



5С

Л-12 (МиланОрех)

# DIRECT



Брус хвойных пород, MDF



Жесткий сотовый наполнитель



36 мм



60-90 см



200 см



**6Г**



**6С**

Л-12 (МиланОрех)



**6Г**



**6С**

Л-11 (ИталОрех)



**8Г**



**8С**

Л-11 (ИталОрех)



**8Г**



**8С**

Л-12 (МиланОрех)



**8Ф**

Л-11 (ИталОрех)



Л-12 (МиланОрех)



**11Г**

Л-11 (ИталОрех)



Л-12 (МиланОрех)

# DIRECT



**11Ф**

Л-11 (ИталОрех)

Л-12 (МиланОрех)



**22Х**

Л-11 (ИталОрех)

Л-12 (МиланОрех)



**20Г**

Л-11 (ИталОрех)

Л-12 (МиланОрех)



**22Х**

Л-21 (БелДуб)

Л-13 (Венге)



**20Г**

Л-21 (БелДуб)

Л-13 (Венге)



**23Х**

Л-11 (ИталОрех)

Л-12 (МиланОрех)

# DIRECT



Брус хвойных пород, MDF



Жесткий сотовый наполнитель



36 мм



60-90 см



200 см



**24X**

Л-11 (ИталОрех)



**24X**

Л-12 (МиланОрех)



**32Г**



**32С**

Л-02 (МиланОрех)



**32Г**



**32С**

Л-01 (ИталОрех)



**32Г**



**32С**

Л-04 (Белый)

# GOST



**ГОСТ-0**

Л-11 (ИталОрех)

Л-12 (МиланОрех)



**ГОСТ-0**

Л-13 (Венге)

Л-21 (БелДуб)



**ГОСТ-3**

Л-11 (ИталОрех)

Л-12 (МиланОрех)



**ГОСТ-3**

Л-13 (Венге)

Л-21 (БелДуб)



**ГОСТ-13**

Л-11 (ИталОрех)

Л-12 (МиланОрех)



**ГОСТ-13**

Л-13 (Венге)

Л-21 (БелДуб)

**GOST**



Брус хвойных пород, MDF



Жесткий сотовый наполнитель



36 мм



60-90 см



200 см



**ГОСТ-3**  
Л-23 (Белый)









**ГОСТ-13**  
Л-23 (Белый)

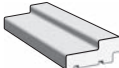
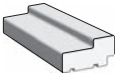

**ГОСТ-0**  
Л-23 (Белый)

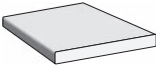

## ПОГОНАЖ

Цвета Декора									
	Коробка 2070*70*26 (у.п), (п)	Коробка 2070*70*32 (п)	Наличник Тип-0 2150*70*6	Наличник Прямоугольный 2150*58*6	Наличник Полукруглый 2150*70*8	Добор 2070*100*8	Добор 2070*150*8	Добор 2070*200*8	Притворная планка 2000*30*8
Л-01 (ИталОрех)	+		+			+			
Л-02 (МиланОрех)	+		+			+			
Л-04 (Белый)	+		+			+			
Л-11 (ИталОрех)	+	+		+	+	+	+	+	+
Л-12 (МиланОрех)	+	+		+	+	+	+	+	+
Л-13 (Венге)	+	+		+	+	+	+	+	+
Л-21 (БелДуб)	+	+		+	+	+	+	+	+
Л-23 (Белый)	+	+		+	+	+	+	+	+

# СХЕМА МОНТАЖА МЕЖКОМНАТНЫХ ДВЕРЕЙ

## ОБЫЧНЫЙ ПОГОНАЖ

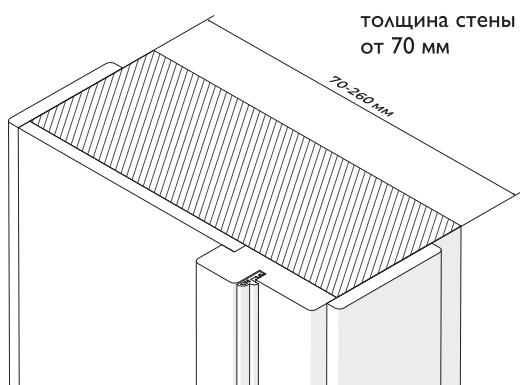

БЕЗ ИСПОЛЬЗОВАНИЯ ДОБОРА

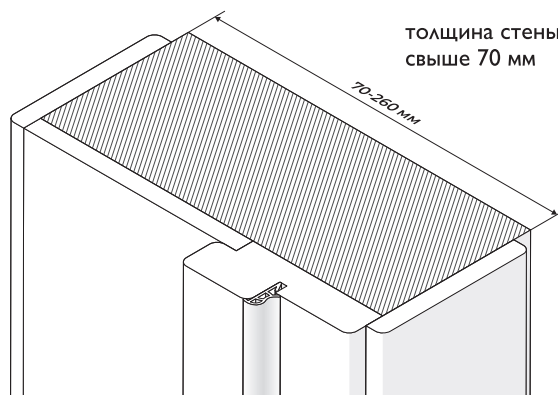

С ИСПОЛЬЗОВАНИЕМ ДОБОРА\*

\* При необходимости добор отрезается на необходимую ширину





ВИНИЛ

## ВИНИЛ

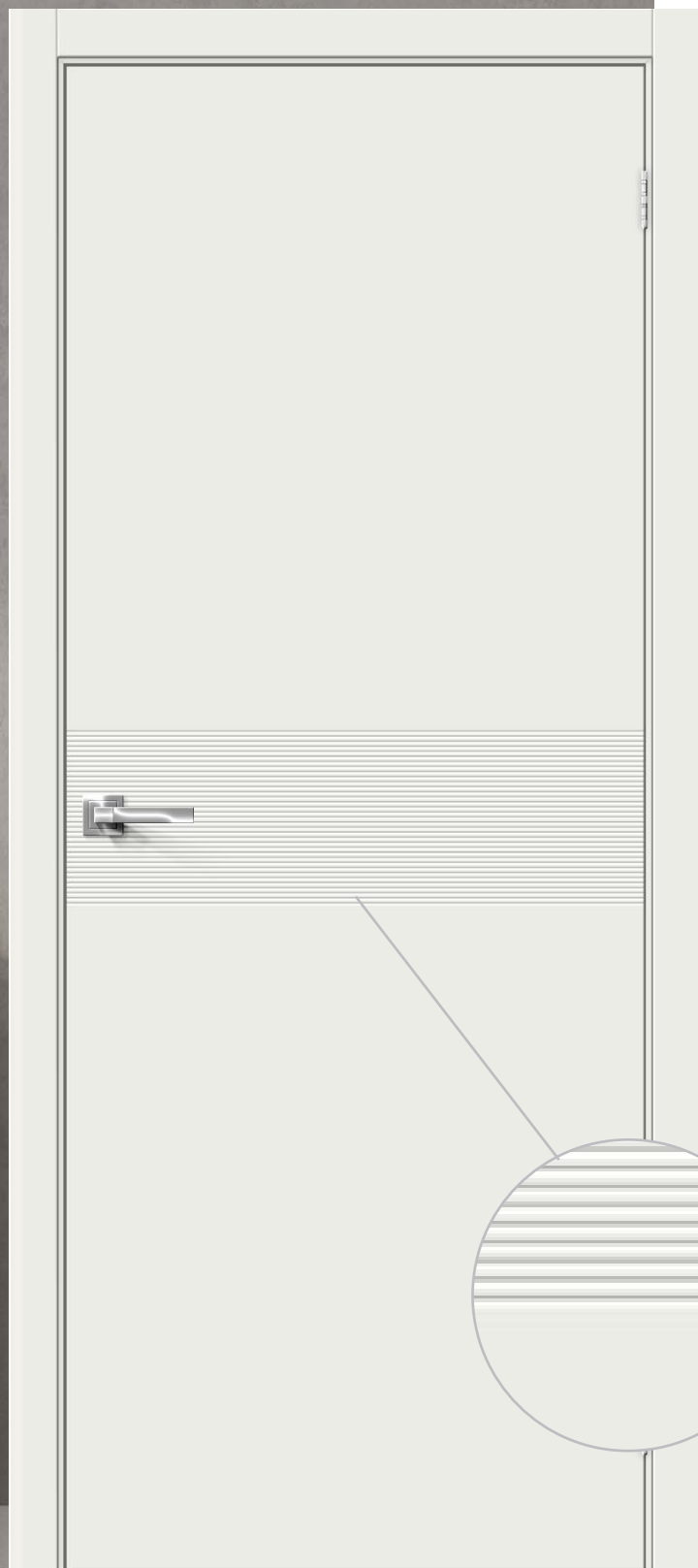

**Винил** — структурный материал с защитным слоем Overlay и мелкозернистой поверхностью (Южная Корея). Отделка осуществляется с использованием PUR-клея необратимой полимеризации.



## МАТЕРИАЛ ОТДЕЛКИ

Современный материал с дополнительной защитой от UV-лучей

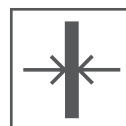

ТОЛЩИНА

36 мм

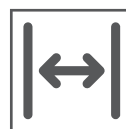

ШИРИНА

60-90 см

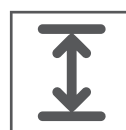

ВЫСОТА

200 см



# ВИНИЛ

## ОТДЕЛКА

Super White

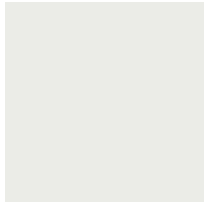
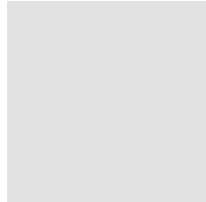
Fresco/П-23  
(Белый)

Casablanca



Grey Pro

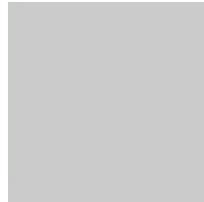

Milano Vero

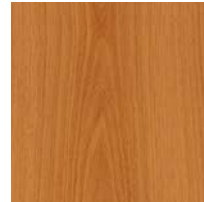

Italiano Vero



Dark Barnwood



## СТЕКЛО

Magic Fog

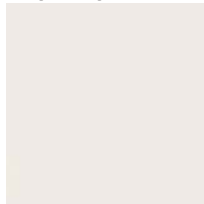
Белое  
сатинированное

«Art Glass»

Белое  
художественное

White Crystal

Белое  
художественное  
сатинато

Wired Glass

Армированное  
стекло

# BRAVO A

MF – Magic Fog  
WG – Wired Glass



**БРАВО-0**  
Super White



**БРАВО-0**  
Grey Pro



**БРАВО-7 MF**  
Super White

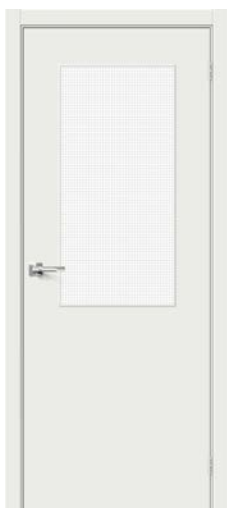

**БРАВО-7 WG**



**БРАВО-7 MF**

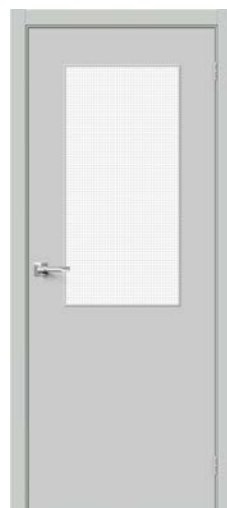

**БРАВО-7 WG**

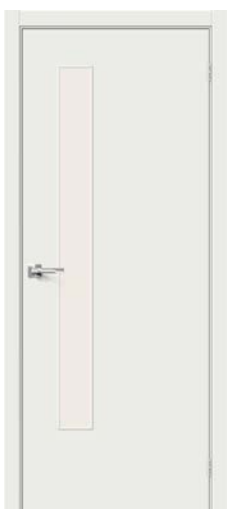

**БРАВО-9 MF**  
Super White

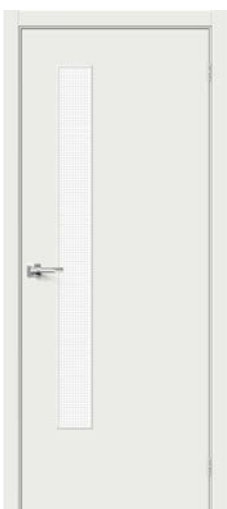

**БРАВО-9 WG**



**БРАВО-9 MF**

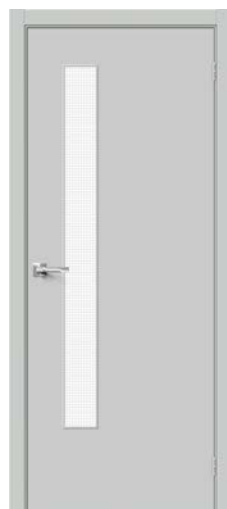

**БРАВО-9 WG**

# GRAFFITI



МДФ



Жесткая  
сотовая панель



36 мм



60-90 см



200 см

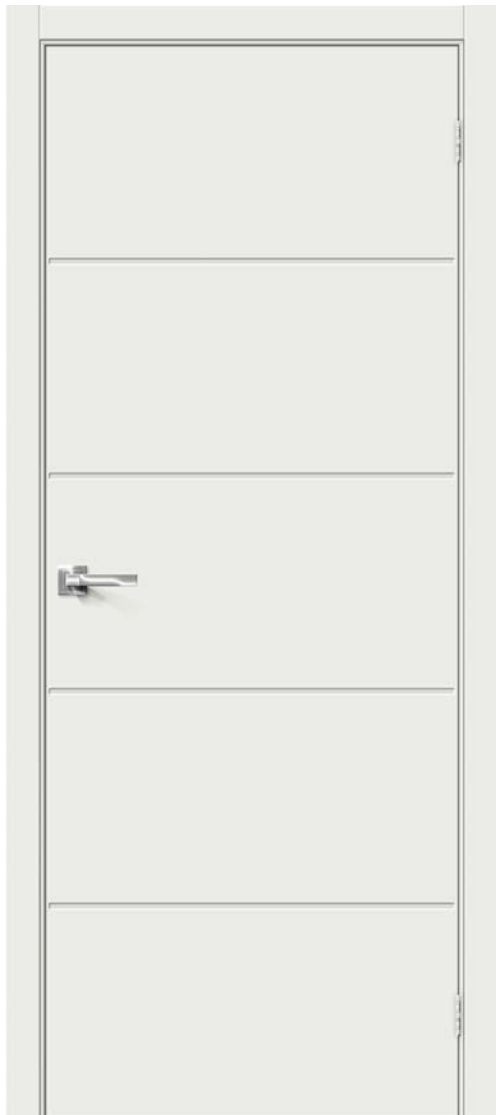

**ГРАФФИТИ-1.Д**  
Super White



**ГРАФФИТИ-1.Д**  
Grey Pro



**ГРАФФИТИ-2.Д**



**ГРАФФИТИ-5.Д**

Super White



**ГРАФФИТИ-2.Д**



**ГРАФФИТИ-5.Д**

Grey Pro



# GRAFFITI



**ГРАФФИТИ-12**    **ГРАФФИТИ-21**

Super White

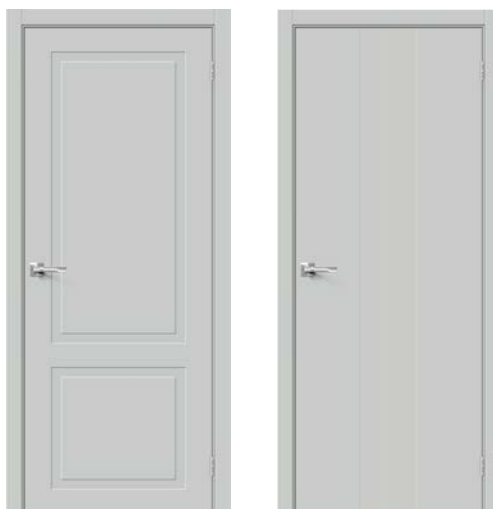

**ГРАФФИТИ-12**    **ГРАФФИТИ-21**

Grey Pro



**ГРАФФИТИ-23**    **ГРАФФИТИ-32**

Super White



**ГРАФФИТИ-23**    **ГРАФФИТИ-32**

Grey Pro



**ГРАФФИТИ-42**

Super White



**ГРАФФИТИ-42**

Grey Pro

# SKINNY



Брус хвойных пород, MDF



Жесткая сотовая панель



36 мм



60-90 см



200 см



**СКИННИ-12**



**СКИННИ-13**

П-23 (Белый)



**СКИННИ-14**



**СКИННИ-15**

П-23 (Белый)



**СКИННИ-12**



**СКИННИ-13**

Casablanca



**СКИННИ-14**



**СКИННИ-15**

Casablanca



**СКИННИ-12**



**СКИННИ-13**

Dark Barnwood



**СКИННИ-14**



**СКИННИ-15**

Dark Barnwood

# SKINNY



**СКИННИ-20**



**СКИННИ-21**

П-23 (Белый)



**СКИННИ-32**



**СКИННИ-33**

Fresco



**СКИННИ-32**



**СКИННИ-33**

Casablanca



**СКИННИ-32**



**СКИННИ-33**

Milano Vero



**СКИННИ-32**



**СКИННИ-33**

Dark Barnwood



**СКИННИ-32**



**СКИННИ-33**

Italiano Vero

# START



Брус хвойных пород, MDF



Пено-полистирол



36 мм



60-90 см



200 см



**АЛЬФА-1**



**АЛЬФА-2**

Casablanca



**АЛЬФА-1**



**АЛЬФА-2**

Dark Barnwood



**ВИРАЖ-1**



**ВИРАЖ-2**

Casablanca



**ВИРАЖ-1**



**ВИРАЖ-2**

Dark Barnwood



**ЛОТОС-1**



**ЛОТОС-2**

Casablanca



**ЛОТОС-1**



**ЛОТОС-2**

Dark Barnwood

# START



**АЛЬФА-1**

**АЛЬФА-2**

Italiano Vero



**АЛЬФА-1**

**АЛЬФА-2**

Milano Vero



**ВИРАЖ-1**

**ВИРАЖ-2**

Italiano Vero



**ВИРАЖ-1**

**ВИРАЖ-2**

Milano Vero



**ЛОТОС-1**

**ЛОТОС-2**

Italiano Vero



**ЛОТОС-1**

**ЛОТОС-2**

Milano Vero

# ПОГОНАЖ



**Цвета Декора**

Коробка "Т" 2070\*70\*32 Ч-38 (у.п)    Наличник "Т" Полукруглый 2150\*70\*8    Наличник "Т" Прямоугольный 2150\*70\*8    Наличник "Т" Тип-3 2150\*70\*8    Добор "Т" 2070\*120\*8    Добор "Т" 2070\*200\*8    Притворная планка 2000\*30\*8    Карниз, розетка, цоколь

Casablanca	+	+	+	+	+	+	+	+
Dark Barnwood	+	+	+	+	+	+	+	+
Italiano Vero	+	+		+	+	+	+	+
Milano Vero	+	+		+	+	+	+	+
П-23 (Белый)	+	+	+	+	+	+	+	+

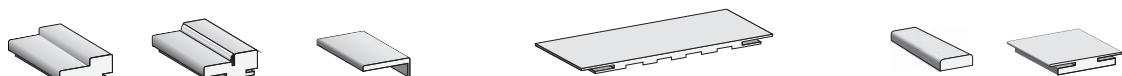

**Цвета Декора**

Коробка "Т" 2070\*70\*32 (у.п)    Коробка "Т" 2070\*70\*40 (у.п)    Наличник "Т" Тип-0 2150\*70\*8 (20\*3)    Добор "Т" 2070\*100\*8    Добор "Т" 2070\*150\*8    Добор "Т" 2070\*200\*8    Притворная планка 2000\*30\*8    Соединительный элемент 2070\*86\*8

Grey Pro	+	+	+	+	+	+	+	+
Super White	+	+	+	+	+	+	+	+

# СХЕМА МОНТАЖА МЕЖКОМНАТНЫХ ДВЕРЕЙ

## ТЕЛЕСКОПИЧЕСКИЙ ПОГОНАЖ

толщина стены 65-80 мм

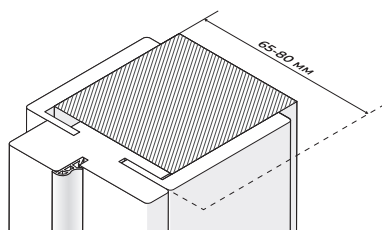

БЕЗ ИСПОЛЬЗОВАНИЯ ДОБОРА



толщина стены свыше 80 мм

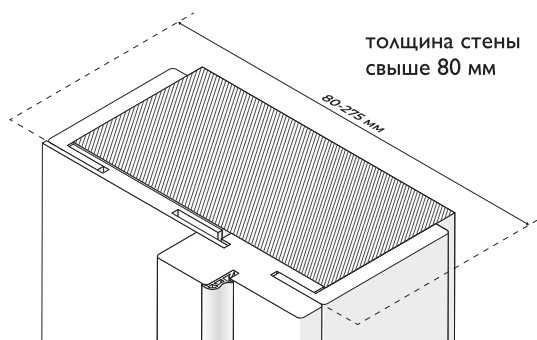

С ИСПОЛЬЗОВАНИЕМ ДОБОРА\*

\* При необходимости добор отрезается на необходимую ширину

\*\* При толщине стены свыше 270 мм используется комбинация из двух или более доборов с соединением на шпонку





ЭМАЛЬ





## ЭМАЛЬ

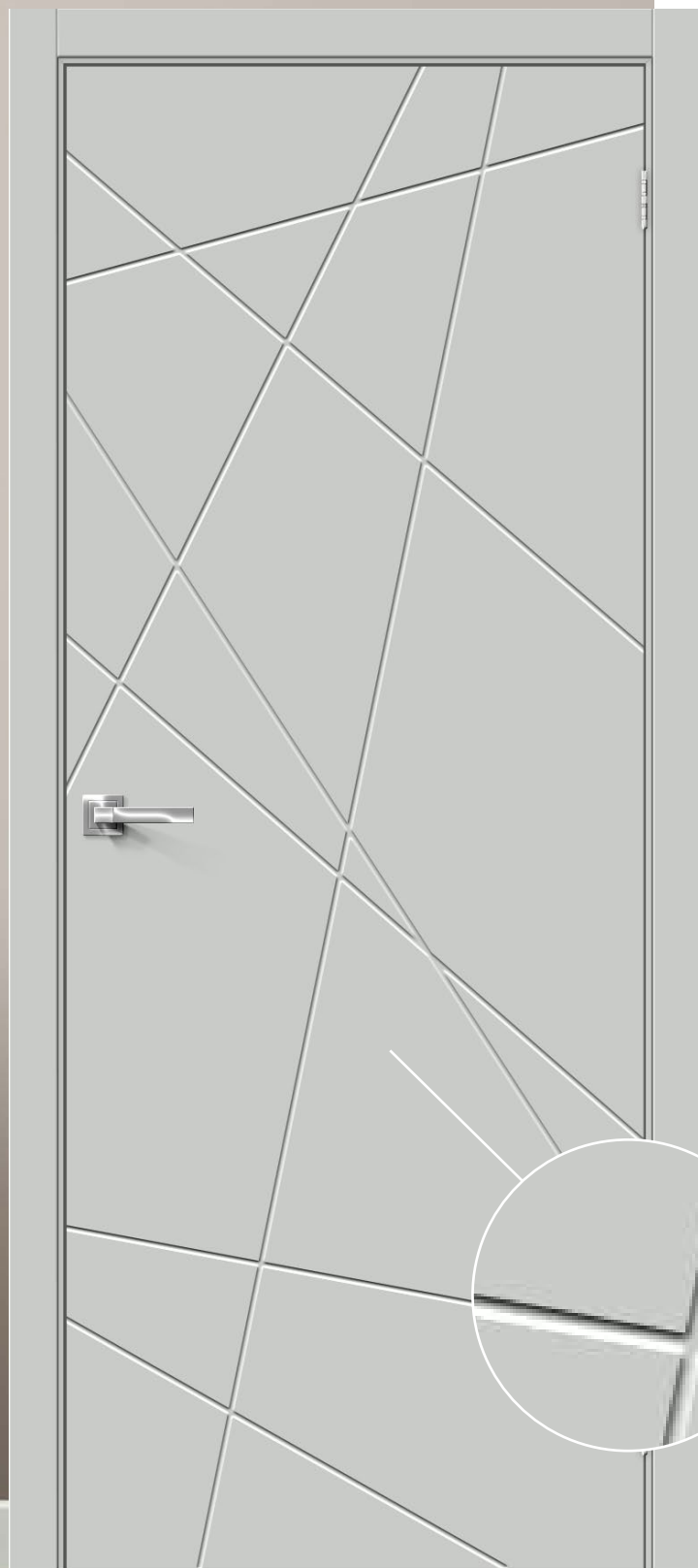

**Эмаль** — это лакокрасочный материал с высоким содержанием смол, благодаря которому поверхность становится гладкой и блестящей. Такое покрытие считается более прочным и долговечным, чем обычная краска. Также оно защищено от влаги и выгорания. Используется двухкомпонентная полиуретановая эмаль Renner (Италия).



## МАТЕРИАЛ ОТДЕЛКИ

Эмаль с высокой степенью защиты от коррозии, устойчива к царапинам и повреждениям

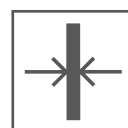

ТОЛЩИНА  
36-39 мм

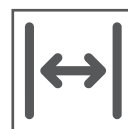

ШИРИНА  
60-90 см

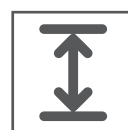

ВЫСОТА  
200 см



# ЭМАЛЬ

## ОТДЕЛКА

Whitey

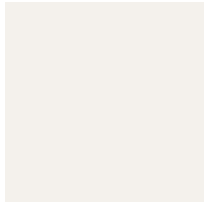

Grace

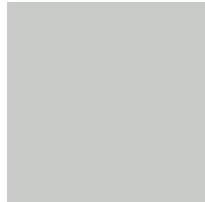

## СТЕКЛО

White Crystal



Белое  
художественное  
сатинато

Magic Fog

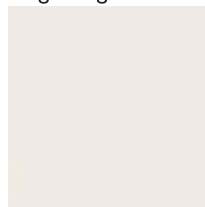

Белое  
сатинированное

# SKINNY



**СКИННИ-10**

**СКИННИ-11.1**

Whitey



**СКИННИ-10**

**СКИННИ-11.1**

Grace



**СКИННИ-12**

**СКИННИ-13**

Whitey



**СКИННИ-12**

**СКИННИ-13**

Grace



**СКИННИ-14**

**СКИННИ-15.1**

Whitey



**СКИННИ-14**

**СКИННИ-15.1**

Grace

# SKINNY / GRAFFITI / BRAVO



Брус хвойных пород, МДФ



Сотовый наполнитель



36-39 мм



60-90 см



200 см



**СКИННИ-20**

**СКИННИ-21**

Whitey



**ГРАФФИТИ-2**

Whitey

Grace



**БРАВО-0**

**ГРАФФИТИ-1**

Whitey



**ГРАФФИТИ-5**

Whitey

Grace



**БРАВО-0**

**ГРАФФИТИ-1**

Grace



**ГРАФФИТИ-12**

Whitey

Grace

# GRAFFITI



**ГРАФФИТИ-21**

Whitey



**ГРАФФИТИ-21**

Grace



Whitey



Grace



Whitey



Grace



Whitey



Grace

# ПОГОНАЖ

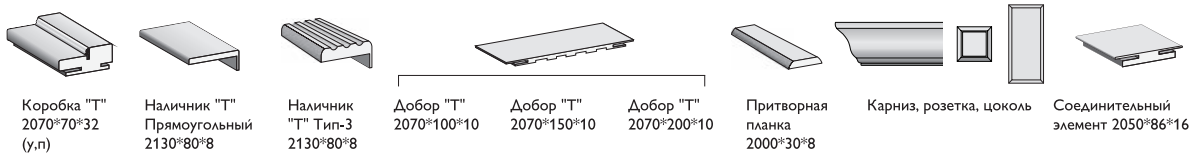

**Цвета  
Декора**

	Коробка "Т" 2070*70*32 (у.п)	Наличник "Т" Прямоугольный 2130*80*8	Наличник "Т" Тип-3 2130*80*8	Добор "Т" 2070*100*10	Добор "Т" 2070*150*10	Добор "Т" 2070*200*10	Притворная планка 2000*30*8	Карниз, розетка, цоколь	Соединительный элемент 2050*86*16
Grace	+	+	+	+	+	+	+	+	+
Whitey	+	+	+	+	+	+	+	+	+





МАССИВ



## МАССИВ

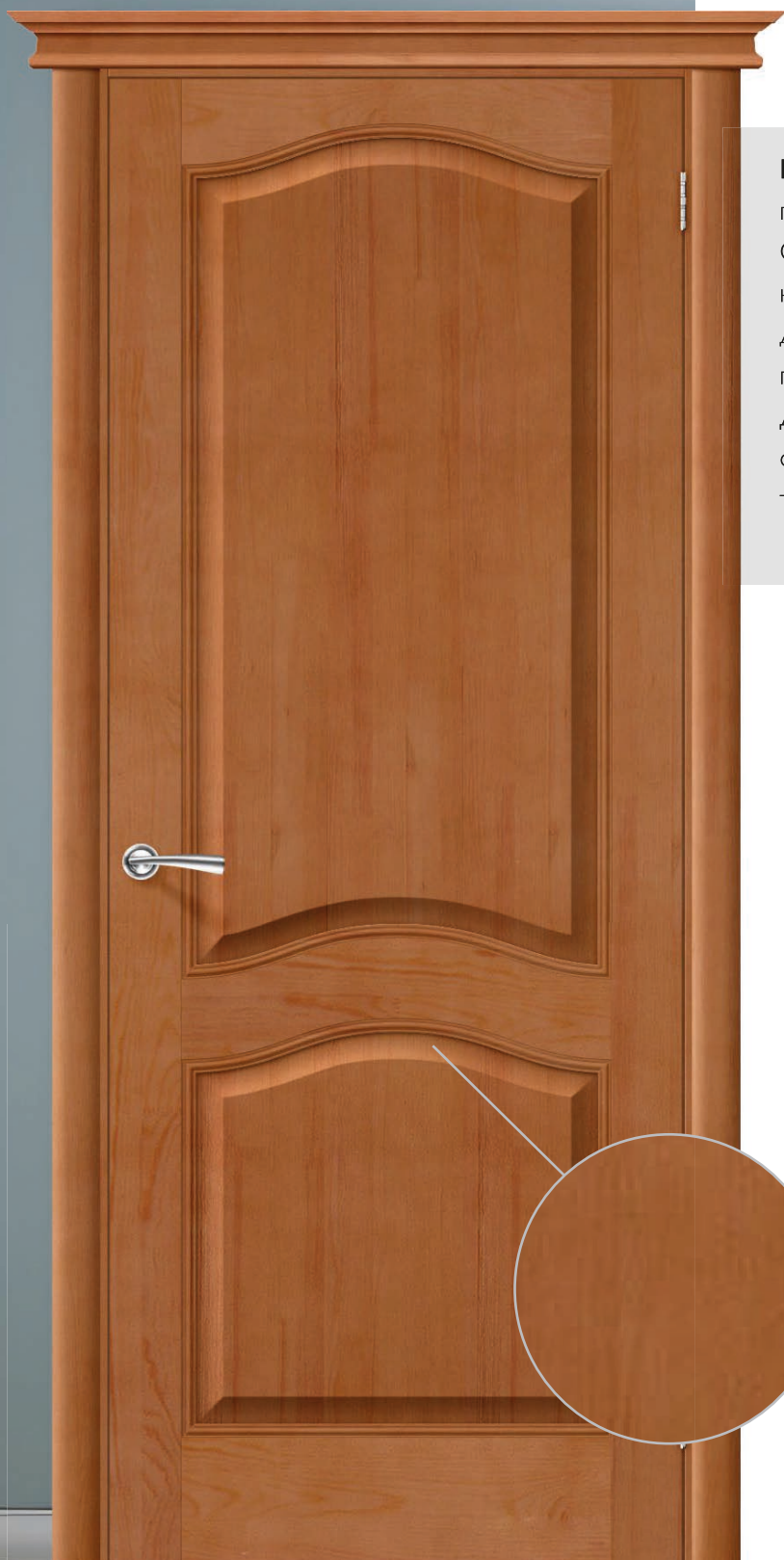

**Массив** — материал с высоким показателем надежности.

Сделанные из массива сосны двери надежные в использовании, доступные в стоимости и имеют привлекательный внешний вид. Двери из массива морозостойкие, обеспечивают звуко- и теплоизоляцию помещения.



## МАТЕРИАЛ ОТДЕЛКИ

Двухкомпонентный полиуретановый лак

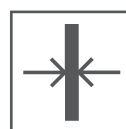

ТОЛЩИНА  
36-40 мм

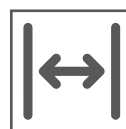

ШИРИНА  
60-90 см

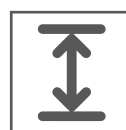

ВЫСОТА  
200 см



# МАССИВ

## ОТДЕЛКА

Т-04  
(Медовый)



Т-05  
(Светлый Лак)



Под окраску  
(Без отделки)



## СТЕКЛО

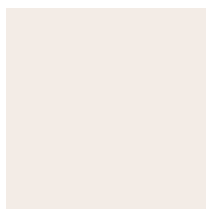

Белое сатинато

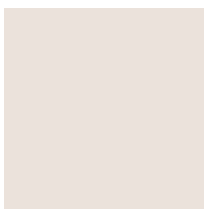

Белое матовое

Magic Fog

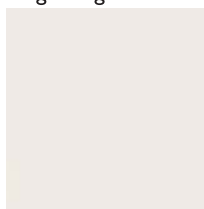

Белое сатинированное

White Crystal

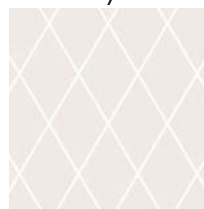

Белое художественное сатинато

«Кристалл»



Бронзовое художественное сатинато

## ПОГОНАЖ

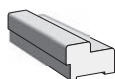

Коробка  
2060\*70\*40



Наличник  
2150\*70\*13

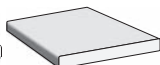

Добор  
2050\*110\*16



Притворная планка  
2000\*30\*11



Карниз Тип-3

**Цвета декора**

Т-04 (Медовый)	+	+	+	+	+
Т-05 (Светлый Лак)	+	+	+	+	+

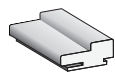

Коробка "Т"  
2070\*70\*32  
(п)



Коробка "Т"  
2070\*70\*32 (у.л.)

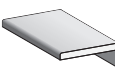

Наличник "Т"  
Тип-0  
2150\*70\*12  
(20\*3)



Наличник "Т"  
Тип-3  
2150\*75\*12  
(20\*3)

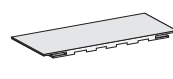

Добор "Т"  
2070\*120\*12



Притворная планка  
2000\*30\*12

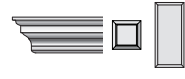

Карниз Тип-1, розетка Тип-1, цоколь Тип-1

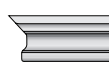

Карниз Тип-3

**Цвета декора**

Без отделки	+	+	+	+	+	+	+	+
-------------	---	---	---	---	---	---	---	---

# С ОТДЕЛКОЙ / БЕЗ ОТДЕЛКИ



**M5**  
Т-05 (Светлый Лак)



**M7**  
Т-05 (Светлый Лак)



**M5**  
Т-04 (Медовый)



**M7**  
Т-04 (Медовый)



**M5**  
Без отделки



**M7**  
Без отделки

# С ОТДЕЛКОЙ / БЕЗ ОТДЕЛКИ



100% МАССИВ  
СОСНЫ



36-40 мм



60-90 см



200 см



**КЛАССИКО-12**

Без отделки



**КЛАССИКО-13**

Без отделки



**ПОРТА-21**

Без отделки



**ПОРТА-22**



**ПОРТА-23**

Без отделки



**M2**

T-05 (Светлый Лак)

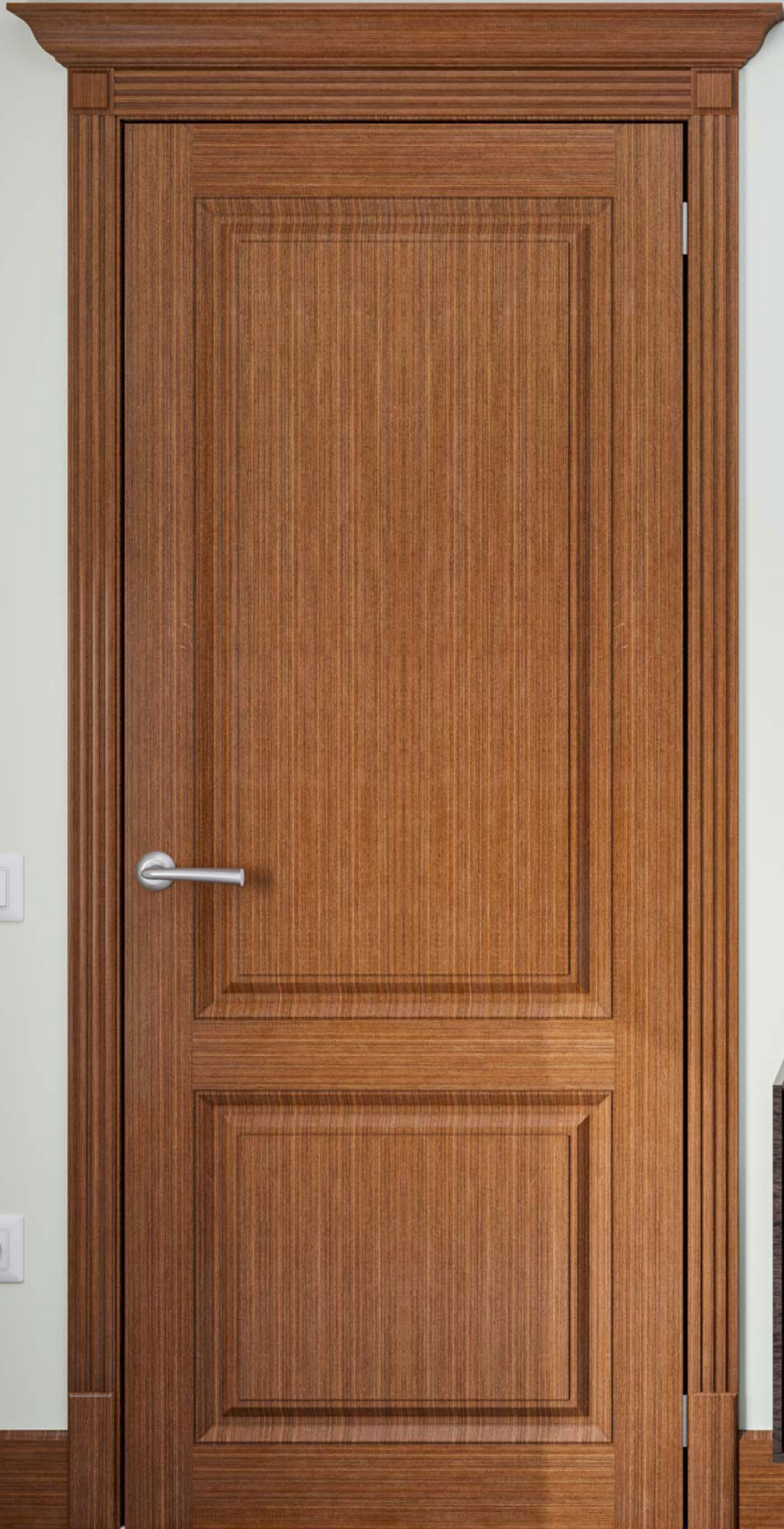



ШПОН

## ШПОН

**Шпон Файн-лайн (Fine-line)**

— это разновидность инженерного шпона. Файн-лайн имеет больший спрос из-за его более выгодной цены и доступности. Файн-лайн не только имитирует внешний вид, но и фактуру материала. Это делает его наиболее привлекательным для покупателей.

**МАТЕРИАЛ ОТДЕЛКИ**

Файн-лайн шпон, двухкомпонентный полиуретановый лак

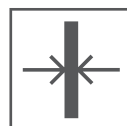

**ТОЛЩИНА**  
39-40 мм

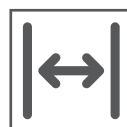

**ШИРИНА**  
60-90 см

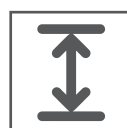

**ВЫСОТА**  
200 см



# ШПОН

## ОТДЕЛКА

Ф-05 (Дуб)



Ф-11 (Орех)



Ф-15 (Маковое)



Ф-22 (БелДуб)



## СТЕКЛО



Белое художественное сатинато



Белое художественное с элементами фьюзинга



Белое художественное сатинато, техника шелкотрафаретной печати «витраж»



Бронзовое «121»

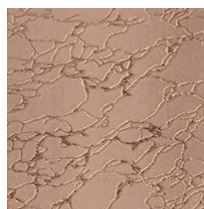

Бронзовое «118»

## ПОГОНАЖ

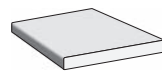
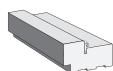
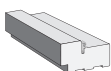

Добор 2070\*200\*10



**Цвета Декора**

Коробка 2100\*70\*35 Ч-40 (y.l)

Коробка 2100\*70\*35 (y.l)

Наличник 2100\*70\*10

Наличник 2100\*80\*10

Наличник Тип-3 2100\*70\*10

Добор 2070\*100\*10

Добор 2070\*200\*10

Притворная планка 2000\*30\*6

Карниз, розетка, цоколь

Цвета Декора	Коробка 2100*70*35 Ч-40 (y.l)	Коробка 2100*70*35 (y.l)	Наличник 2100*70*10	Наличник 2100*80*10	Наличник Тип-3 2100*70*10	Добор 2070*100*10	Добор 2070*200*10	Притворная планка 2000*30*6	Карниз, розетка, цоколь
Ф-05 (Дуб)	+		+	+	+	+	+	+	+
Ф-11 (Орех)	+		+	+	+	+	+	+	+
Ф-15 (Маковое)	+		+		+	+	+	+	+
Ф-22 (БелДуб)		+	+	+	+	+	+	+	+



**FINE-LINE**



**АЗАЛИЯ**  
Ф-05 (Дуб)



**АФИНА**  
Ф-11 (Орех)



**АЗАЛИЯ**  
Ф-11 (Орех)



**СОНАТА**  
Ф-11 (Орех)



**АЗАЛИЯ**  
Ф-15 (Макове)



**СОНАТА**  
Ф-15 (Макове)

**FINE-LINE**



Брус хвойных пород, МДФ



Сотовый наполнитель



40 мм



60-90 см



200 см



**ЛИЛИЯ**  
Ф-05 (Дуб)



**ЛИЛИЯ**  
Ф-11 (Орех)



**ЭКСКЛЮЗИВ**  
Ф-05 (Дуб)



**ЭКСКЛЮЗИВ**  
Ф-15 (Макове)



**СТИЛЬ**  
Ф-11 (Орех)



**СТИЛЬ**  
Ф-22 (БелДуб)

# FINE-LINE



**СТАТУС-12**

**СТАТУС-13**

Ф-05 (Дуб)



**КАРОЛИНА**

Ф-05 (Дуб)



**СТАТУС-12**

**СТАТУС-13**

Ф-11 (Орех)



**КАРОЛИНА**

Ф-11 (Орех)



**СТАТУС-14**

**СТАТУС-15**

Ф-11 (Орех)



**ГРЕЦИЯ**

Ф-11 (Орех)

# FINE-LINE



Брус хвойных пород, МДФ



Сотовый наполнитель



39-40 мм



60-90 см



200 см



**СОЛО-O.V**



**СОЛО-O.H**

Ф-05 (Дуб)



**СОЛО-O.V**



**СОЛО-O.H**

Ф-11 (Орех)



**СОЛО-O.V**



**СОЛО-O.H**

Ф-15 (Макоре)



**СОЛО-O.V**



**СОЛО-O.H**

Ф-22 (БелДуб)



**РОНДО**

Ф-05 (Дуб)



**РОНДО**

Ф-22 (БелДуб)







СКРЫТЫЕ ДВЕРИ

# СКРЫТЫЕ ДВЕРИ



**Инвизибл** — двери скрытого монтажа с алюминиевым профилем и плитой MDF EGGER (6 мм) с адгезионным грунтовочным покрытием (GFE) в комплекте с фурнитурой заводской врезки. Такие межкомнатные двери не имеют наличников и создают эффект монолитной стены.



Алюминиевый профиль коробки усилен MDF (LVL)



Беззвучное закрытие и отличная шумоизоляция



Грунтовочное покрытие EGGER полотно готово под покраску



Заводская врезка под фурнитуру



# СКРЫТЫЕ ДВЕРИ

## ИНВИЗИБЛ

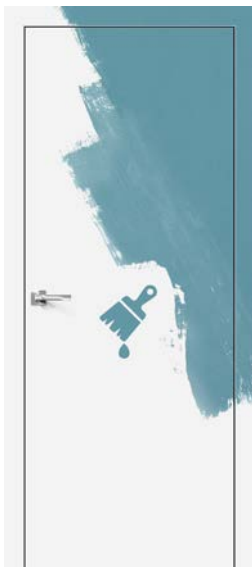

**ИНВИЗИБЛ ABS**  
Prime

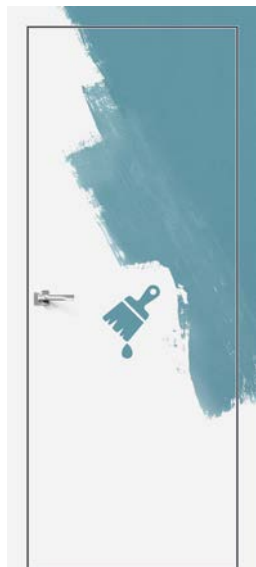

**ИНВИЗИБЛ AL**  
Prime / Алюминий



**ИНВИЗИБЛ AL**  
Prime / Черный

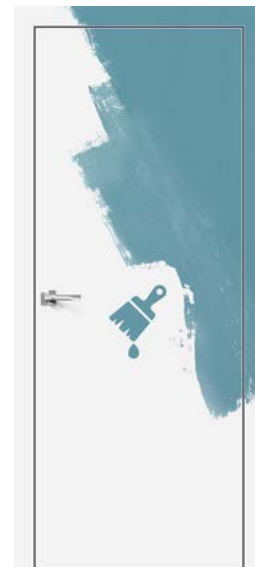

**ИНВИЗИБЛ ИНСАЙД AL**  
Prime / Алюминий



Полотно внешнего  
открывания



Полотно внутреннего  
открывания

### Коробка

Комбинированная коробка из алюминиевого профиля, усиленная MDF или MDF/LVL, без порога, с пенополиуретановым уплотнителем для мягкого закрывания. Детали коробки запылены в заводских условиях под углом 45°.

### Полотно

Каркас из плитных материалов и стабилизирующего слоя LVL, внутри жесткая и прочная сотовая панель с ячейкой 15 мм.

Отделка полотна – плита MDF EGGER (6 мм) с адгезионным грунтовочным покрытием (GFE), обеспечивает идеальную основу для последующего нанесения всех видов красок и штукатурок.

Торцы с четырех сторон защищены алюминиевым профилем в моделях Инвизибл AL, Инвизибл Инсайд AL и ABS-кромкой (1 мм) по технологии «невидимого шва» в модели Инвизибл ABS, которая подходит для покраски в цвет полотна.

Инвизибл AL, Инвизибл ABS – с открыванием наружу.

Инвизибл Инсайд AL – с открыванием внутрь помещения.

### Комплектация

Дверное полотно с установленной магнитной защелкой типа M-3-WC в цвете Алюминий и установочными местами для петель. Дверная коробка с предустановленной магнитной ответной планкой. В комплекте с коробкой: скрытые петли Krona Koblenz (Италия) - 2 шт., крепеж для сбора коробки - 1 к-т (винт-заклепка - 4 шт.), крепеж для ответной планки - 1 к-т. Ручка и фиксатор в комплект не входят (приобретаются отдельно).



## СТЕКЛЯННЫЕ ДВЕРИ

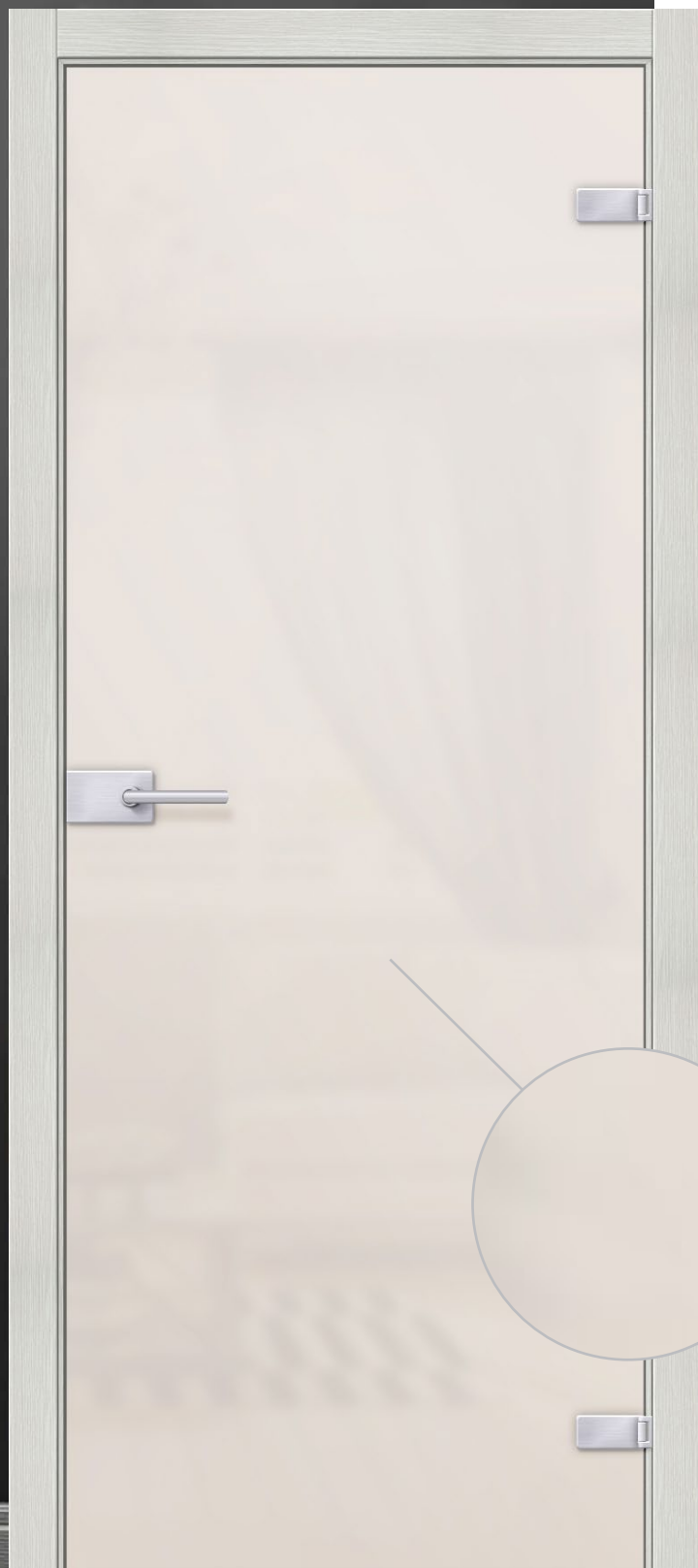

**Стекло** межкомнатные двери изготовлены из закаленного сатинированного стекла, с еврокромкой.

Двери для сауны и бани сделаны из закаленного стекла с еврокромкой в строгом соответствии с ГОСТ Р 54162-2010, безопасного для применения в условиях перепадов температур (до 300 °С).



## МАТЕРИАЛ

Закаленное сатинированное стекло /  
Усиленное закаленное стекло

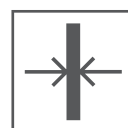

ТОЛЩИНА  
8 мм / 6 мм

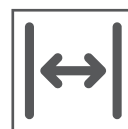

ШИРИНА  
60-110 см / 62 см

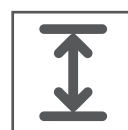

ВЫСОТА  
200-215 см / 183,5 см



# СТЕКЛЯННЫЕ ДВЕРИ

## ВАРИАНТЫ КОМПЛЕКТАЦИИ ФУРНИТУРЫ ДЛЯ СТЕКЛЯННЫХ ДВЕРЕЙ

### 1. ЕСЛИ ВАМ НЕ ТРЕБУЕТСЯ ЗАПИРАНИЕ

Петля (2 шт.)

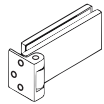

DG 131



Ручка

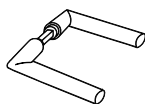

DG 111



Защелка

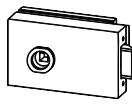

DG SP-105-WL

### 2. ДЛЯ ЗАПИРАНИЯ НА ФИКСАТОР

Петля (2 шт.)

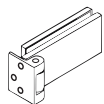

DG 131



Ручка

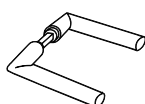

DG 111



Защелка

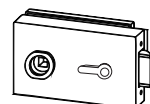

DG SP-105-WL

### 3. ДЛЯ ЗАПИРАНИЯ НА КЛЮЧ (С ЦИЛИНДРОВЫМ МЕХАНИЗМОМ)

Петля (2 шт.)

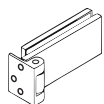

DG 131



Ручка

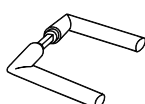

DG 111



Замок

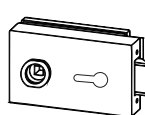

DG SP-105-WL



Цилиндр ключ/фиксатор

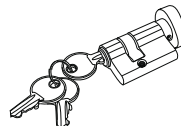

DG BF-49-22/27

### СХЕМА ОТВЕРСТИЙ ПОД ФУРНИТУРУ И МОНТАЖ НА СТЕКЛЯННОЙ ДВЕРИ

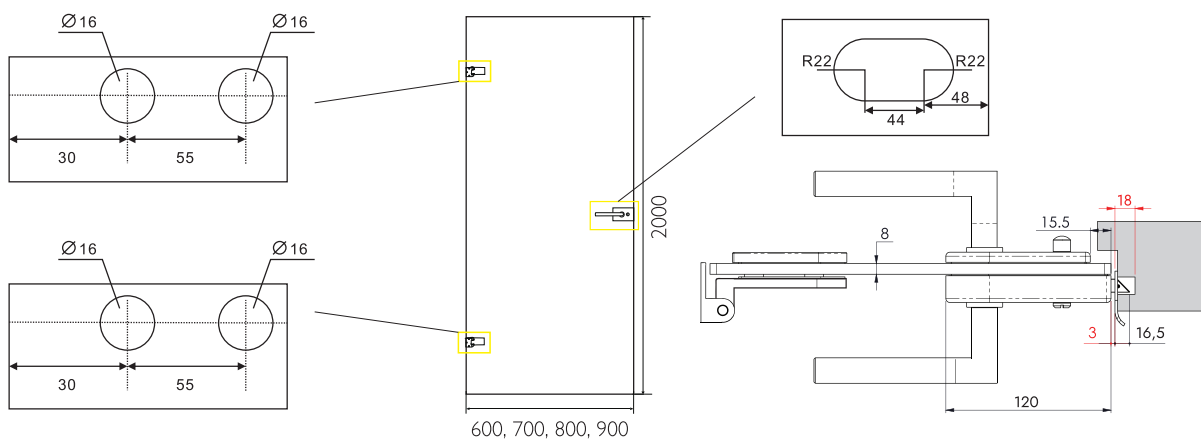

# BRAVO GLASS / SAUNA



**ЛАЙТ**  
Белое сатинато



**ЛАЙТ**  
Бронза сатинато



**ИАНА**  
Белое сатинато



**КУПЕ ЛАЙТ**  
Белое сатинато



**КНОБ «Е»**  
Бронза Сатинато



**КНОБ «Е»**  
Бронза тонированное

# ОДНОПОЛЬНЫЕ



## ЛАЙТ

Белое сатинато

Для установки однопольной двери необходимо приобрести:

- дверь любой модели с врезкой под замок (СТ-1);
- комплект погонажных изделий (коробка, наличник, добор) с любым видом отделки из нашего ассортимента.

Выберите тип запираения и укомплектуйте дверь фурнитурой:

- для запираения на ключ: две петли, ручка, замок, цилиндр;
- для запираения на фиксатор: две петли, ручка, защелка с фиксатором;
- без запираения: две петли, ручка, защелка без запираения.

## ПРИМЕРЫ ПОГОНАЖНЫХ ИЗДЕЛИЙ С ОТДЕЛКОЙ ЭКО ШПОНОМ



## ФУРНИТУРА

- AL Алюминий
- С Хром



Замок Bravo  
CT MP-600-CL



Защелка Bravo  
CT MP-600-WC  
(с фиксатором)



Защелка Bravo  
CT MP-600-00  
(без запираения)



Ручка Bravo CT 201



Петля Bravo CT 134



Цилиндр ключ/фиксатор  
Bravo CT BF-43-17/26

# ДВУПОЛЬНЫЕ



Для установки двупольной (распашной) двери необходимо приобрести:

- дверь с врезкой под замок (СТ-1);
- дверь с врезкой под ответную планку (СТ-2);
- комплект погонажных изделий (коробка, наличник, добор) с любым видом отделки из нашего ассортимента.

Выберите тип запирания и укомплектуйте дверь фурнитурой:

- для запирания на ключ: четыре петли, ручка, замок, цилиндр, ответная планка;
- для запирания на фиксатор: четыре петли, ручка, защелка с фиксатором, ответная планка;
- при необходимости один или два шпингалета.

# РАЗДВИЖНЫЕ



Ручка Купе СТ Т-701

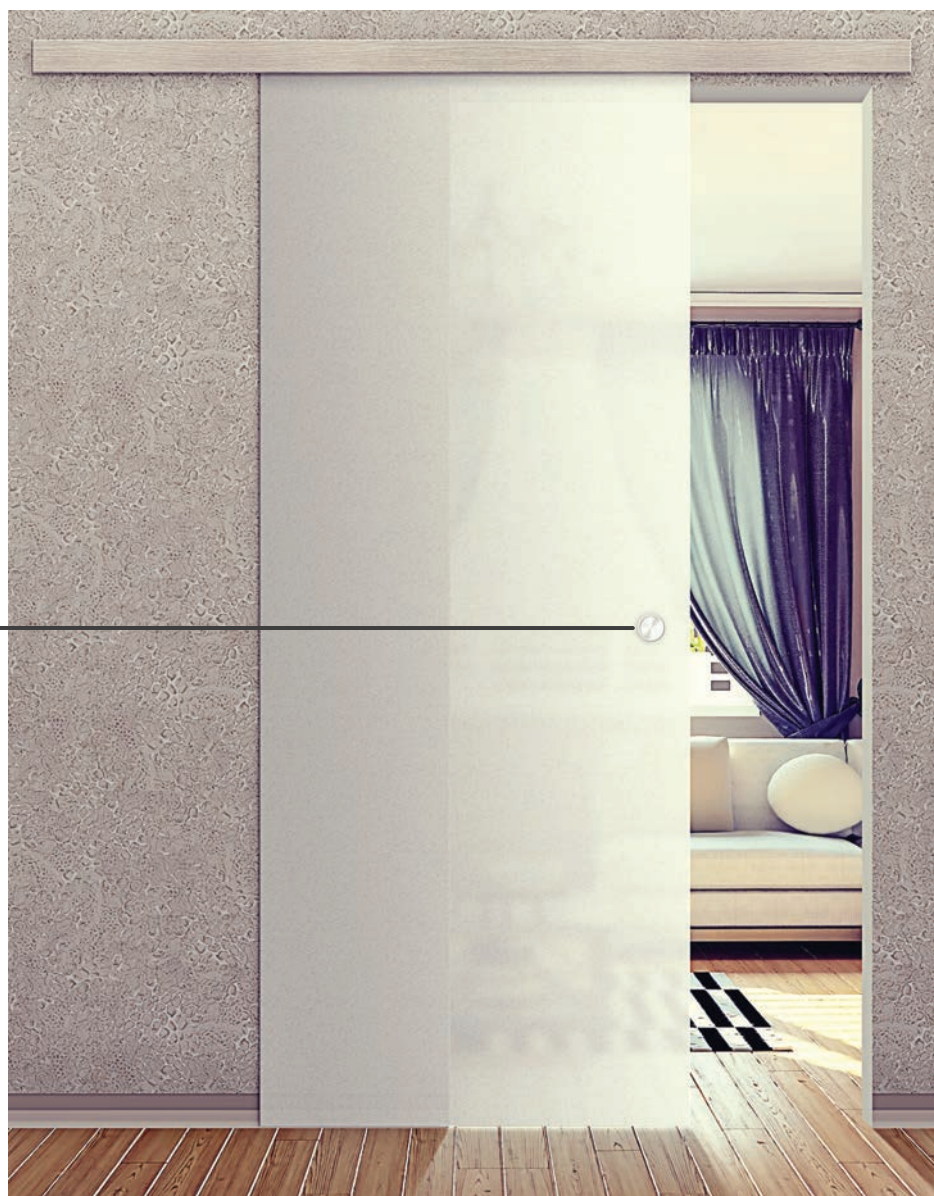

## КУПЕ ЛАЙТ

Белое сатинато

Для установки однопольной раздвижной двери необходимо приобрести:

- дверь Купе Лайт;

Укомплектуйте дверь набором фурнитуры:

- ручка купе СТ Т-701;
- раздвижная система Herkules Glass 2000;
- маскировочная планка для системы Herkules Glass.

# СТРОИТЕЛЬНЫЕ ДВЕРИ



**Строительные двери** являются обычными гладкими межкомнатными дверями без всякой декоративной отделки – только гладкое полотно и простая ручка двери. Обычно они покрываются краской нейтрального цвета под общее цветовое решение помещения. Это могут быть белые или песочного цвета двери.



#### МАТЕРИАЛ ОТДЕЛКИ

Без отделки, грунтовочная эмаль, Finish Flex 2D, шпон

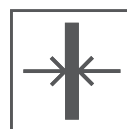

ТОЛЩИНА  
38, 40 мм

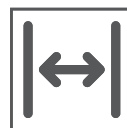

ШИРИНА  
40-90 см

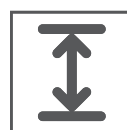

ВЫСОТА  
190, 200 см



# СТРОИТЕЛЬНЫЕ ДВЕРИ

## ОТДЕЛКА

### Эко Шпон

Snow Melinga



Bianco Veralinga



Cappuccino Melinga



Grey Melinga



Wenge Melinga



### Винил

Super White

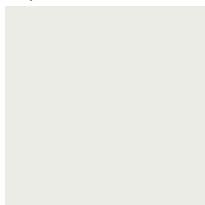

Grey Pro

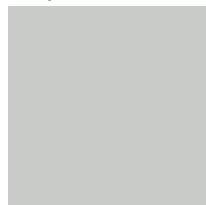

Total Black

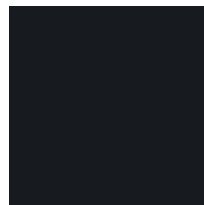

### Шпон

T-01 (ДубНат)



### Без отделки

Белый грунт

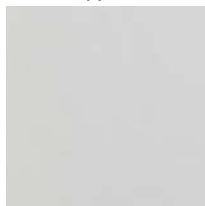

## СТЕКЛО

Magic Fog

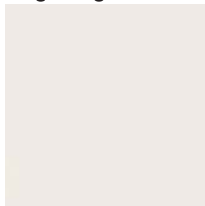
Белое  
сатинированное



# ГОСТ / 32Г / 32С



**ГОСТ-3**  
Т-01 (ДубНат)



**ГОСТ-13**  
Т-01 (ДубНат)



**ГОСТ-0**  
Т-01 (ДубНат)



**32Г**

Грунт

**32С**

# СХЕМА ДВЕРЕЙ ГОСТ

тип ПГ

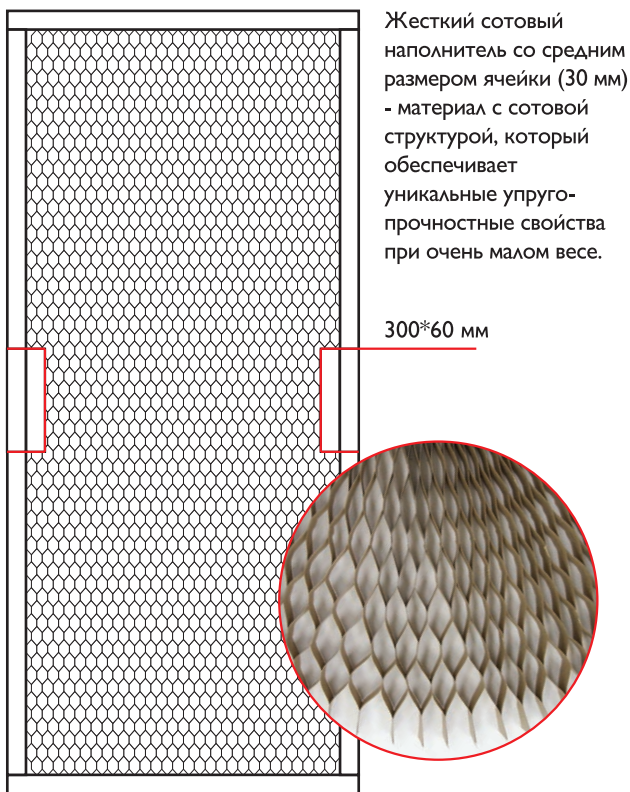

тип ПГУ

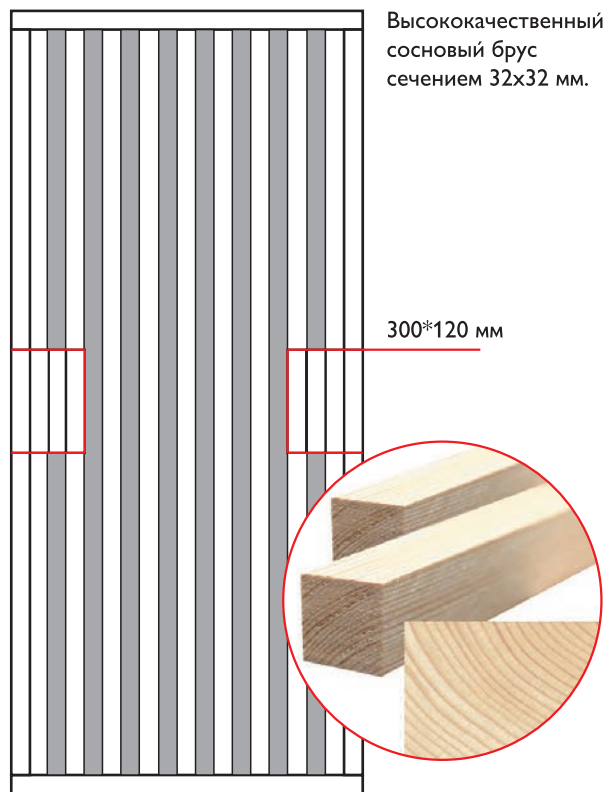

## РАЗМЕР ПРОЕМА ПОД СТЕКЛО

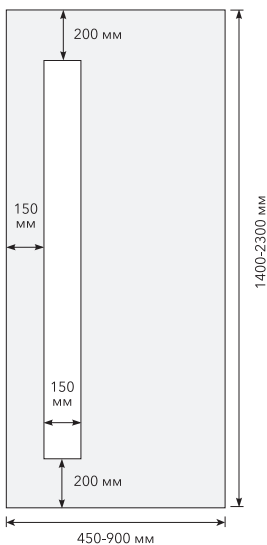

ГОСТ-3

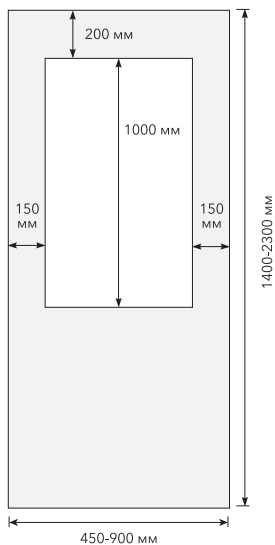

ГОСТ-13

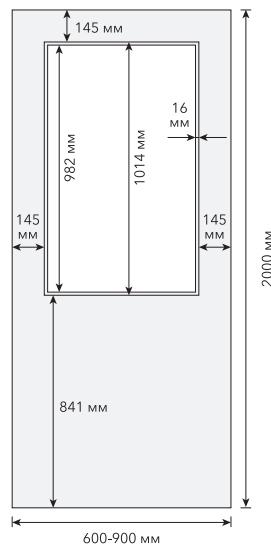

BRAVO-7

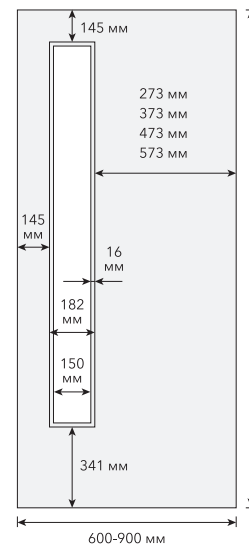

BRAVO-9

## ПОЛОТНА С ВРЕЗКОЙ

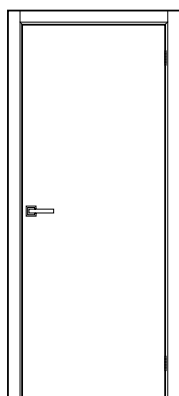

БРАВО-0

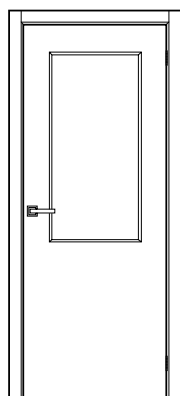

БРАВО-7

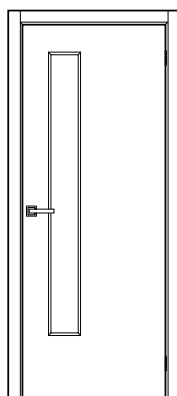

БРАВО-9

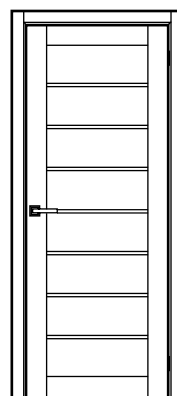

БРАВО-21

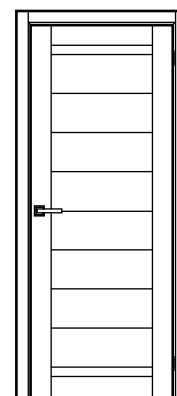

БРАВО-22

## БЛОКИ В СБОРЕ

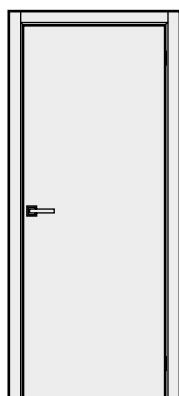

БРАВО-0

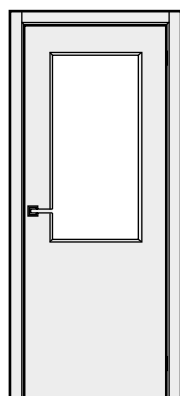

БРАВО-7

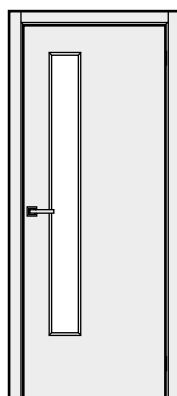

БРАВО-9

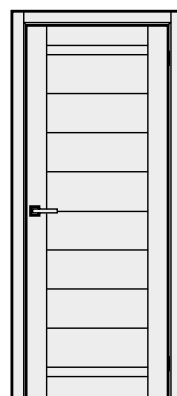

БРАВО-21

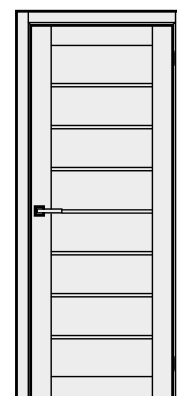

БРАВО-22

Варианты исполнения:

### 1. Запирание: Для запирания на ключ (01)

ДП1-01 – Дверное полотно с отверстием для ручки (без отверстия для цилиндра) с установленной фурнитурой в цвете МатХром: замок с пластиковым язычком Р-3-CL - 1 шт., петли накладные F-4-2BB - 2 шт. Ручка, накладка цилиндровая и цилиндр в комплект не входят (приобретаются отдельно).

### 2. Для запирания на фиксатор или без запирания (03/05)

ДП1-03/05 – Дверное полотно с отверстием для ручки (без отверстия для фиксатора) с установленной фурнитурой в цвете МатХром: защелка с пластиковым язычком Р-3-WC МатХром - 1 шт., петли накладные F-4-2BB - 2 шт. Ручка и фиксатор в комплект не входят (приобретаются отдельно).

### 3. Для запирания на ключ (фиксатор) или без запирания

ДП2 – Дверное полотно с установленной фурнитурой в цвете МатХром: ответная планка для замка (защелки) с пластиковым язычком Р-3-CL (WC) - 1 шт., шпингалет торцевой R-160 - 1 шт.

# ПОГОНАЖ С ВРЕЗКОЙ

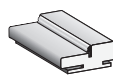
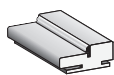

## Цвета Декора

К1БП Т МДФ 70\*32  
(МатХром:ОРЗ/90°)  
для ДП:190\*55, 60; 200\*60, 70,  
80, 90 (Лев., Пр.)

К2БП Т МДФ 70\*32 (90°)  
для ДП:200\*110, 120, 130, 140,  
150, 160, 170, 180

К1БП Т МДФ/ЛВЛ 70\*40  
(МатХром:ОРЗ/90°)  
для ДП:190\*55, 60; 200\*60, 70,  
80, 90 (Лев., Пр.)

К2БП Т МДФ/ЛВЛ 70\*40 (90°)  
для ДП:200\*110, 120, 130, 140,  
150, 160, 170, 180

Bianco Veralinga	+	+	+	+
Cappuccino Melinga	+	+	+	+
Grey Melinga	+	+	+	+
Snow Melinga	+	+	+	+
Wenge Melinga	+	+	+	+
Grey Pro	+	+	+	+
Super White	+	+	+	+
Total Black	+	+	+	+

# ПОГОНАЖ

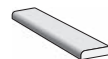
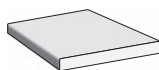
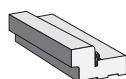

## Цвета Декора

Коробка  
2100\*70\*35  
(y.n)

Наличник  
2100\*70\*10

Добор  
2070\*100\*10

Добор  
2070\*150\*10

Добор  
2070\*200\*10

Притворная планка  
2000\*30\*6

T-01 (ДубНат)	+	+	+	+	+	+
---------------	---	---	---	---	---	---

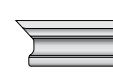
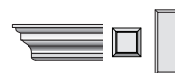
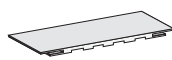
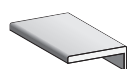
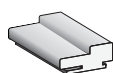

## Цвета Декора

Коробка "Т"  
2070\*70\*32 (n),  
(y.n)

Наличник "Т"  
Тип-0  
2150\*70\*12  
(20\*3)

Наличник "Т"  
Тип-3  
2150\*75\*12  
(20\*3)

Добор "Т"  
2070\*120\*12

Притворная планка  
2000\*30\*12

Карниз Тип-1, розетка  
Тип-1, цоколь Тип-1

Карниз Тип-3

Без отделки	+	+	+	+	+	+	+
-------------	---	---	---	---	---	---	---



BRAVO



ВХОДНЫЕ ДВЕРИ

# ВХОДНЫЕ ДВЕРИ



## Входные металлические двери

считаются лучшей защитой любого помещения. На это есть несколько убедительных аргументов.

Во-первых, это прочность — металл не так уж и просто сломать или погнуть. Во-вторых, это долговечность. Совершенно очевидно, что срок службы такой двери будет выше, чем у деревянной. В-третьих — это устойчивость к резким перепадам температур.



### МАТЕРИАЛ ОТДЕЛКИ

Дополнительная отделка ПВХ изнутри и снаружи



### ОТКРЫВАНИЕ

Правое / левое

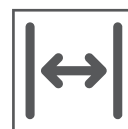

### ШИРИНА

86, 96 см

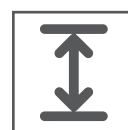

### ВЫСОТА

205-206 см



# ВХОДНЫЕ ДВЕРИ

## ОТДЕЛКА

### Эко Шпон

Snow Art



Snow Melinga



White Wood



Nordic Oak



Riviera Ice



Bianco Veralinga



Look Art

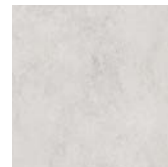

Capuccino  
Melinga/Veralinga



Slate Art

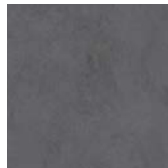

Grey Melinga



Wenge  
Melinga/Veralinga



### ЭМАЛИТ

Off-white

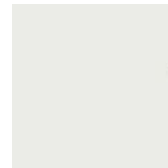

Цапра

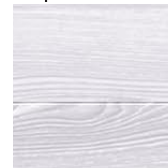

### Винил

Super White

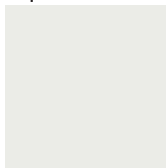

White Shell

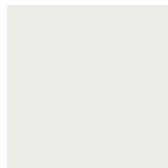

Casablanca



Dark Barnwood

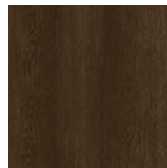

Graphite Pro



Total Black



Black Carbon



### Меламин

Серый

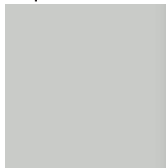

Бежевый клен



Клен

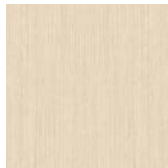

Л-11 (ИталОрех)

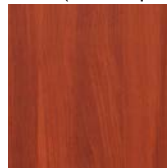

Каштан

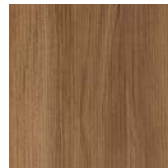

### Winorit

Алмон

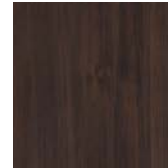

Шагрень белая

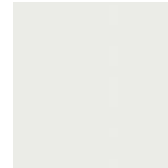

## СТЕКЛО

White Waltz



Белый Lacobel

White Pearl



Бежевый Lacobel

Black Star

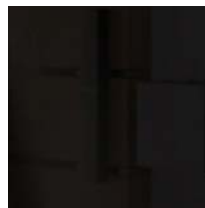

Черный Lacobel

Reflex



Белое зеркало

Mirox Grey



Зеркало в цвете  
«графит»



# BRAVO R



**МОДЕРН KALE**  
Almon / Bianco Veralinga



**ПРАЙМ KALE**  
Almon / Bianco Veralinga



**МОДЕРН KALE**  
Almon / Cappuccino Veralinga



**ПРАЙМ KALE**  
Almon / Cappuccino Veralinga



**МОДЕРН KALE**  
Almon / Wenge Veralinga



**ПРАЙМ KALE**  
Almon / Wenge Veralinga

# BRAVO R



Сталь  
Эко Шпон



Порошковая  
краска  
AkzoNobel



Тепло-  
изоляционная панель  
EPS



86,96 см



205-206 см



**ФОРМ KALE**

Almon / Bianco Veralinga



**ФЛЭТ KALE**

Almon / Bianco Veralinga



**ФОРМ KALE**

Almon / Cappuccino Veralinga



**ФЛЭТ KALE**

Almon / Cappuccino Veralinga



**ФОРМ KALE**

Almon / Wenge Veralinga



**ФЛЭТ KALE**

Almon / Wenge Veralinga

# BRAVO R



**ФЛЭТ KALE**  
Off-white



**ФЛЭТ KALE**  
Almon



**ФОРТ KALE**  
Almon / Nordic Oak



**ПРАЙД KALE**  
Graphite Pro / Nordic Oak

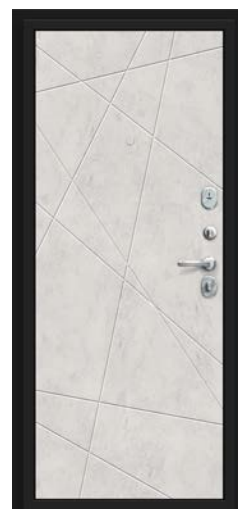

**ГРАФФИТИ-5.5 KALE**  
Slate Art / Look Art

# BRAVO R



Сталь,  
Эко Шпон,  
Винил



Порошковая  
краска  
AkzoNobel



Тепло-  
изоляционная панель  
EPS



86, 96 см



205-206 см



**ГРАФФИТИ-32/32**  
Total Black / Super White



**ДЖЕТ-3**  
Total Black / Snow Melinga



**КЬЮБ**  
Total Black / Super White

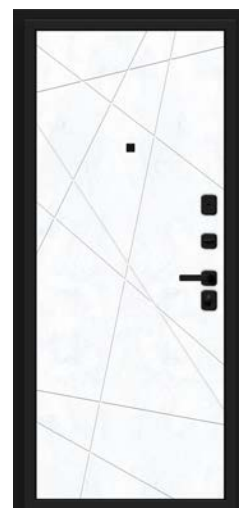

**КЬЮБ**  
Slate Art / Snow Art



**ПРАЙД**  
Total Black / Snow Melinga

## BRAVO R

**СИТИ KALE**

Букле черное / Off-white

**ТЕХНО KALE**

Букле черное / Bianco Veralinga

**СИТИ KALE**

Букле черное / Nordic Oak

**ТЕХНО KALE**

Букле черное / Carrucino Veralinga

**СИТИ KALE**

Букле черное / Riviera Ice

**ТЕХНО KALE**

Букле черное / Wenge Veralinga

# BRAVO R



Сталь,  
Эко Шпон,  
Эмалит



Порошковая  
краска  
AkzoNobel



Тепло-  
изоляционная панель  
EPS



86, 96 см



205-206 см



### НЕКСТ KALE

Букле черное / Off-white



### НЕКСТ KALE

Букле черное / Cappuccino Veralinga



### НЕКСТ KALE

Букле черное / Nordic Oak



### НЕКСТ KALE

Букле черное / Riviera Ice



### АУРА KALE

Шагрень белая / Off-white



### СЬЮТ KALE

Букле черное / White Wood

# BRAVO R



**ФЛЭШ KALE**  
Шагрень белая / Off-white



**ФЛЭШ**  
Букле черное / Off-white



**ФЛЭШ**  
Букле черное / Snow Melinga



**ФЛЭШ**  
Букле черное / Cappuccino Veralinga



**ФЛЭШ**  
Букле черное / Bianco Veralinga



**ФЛЭШ**  
Букле черное / Wenge Veralinga

# BRAVO R



Сталь,  
Эко Шпон,  
Винил



Порошковая  
краска  
AkzoNobel



Тепло-  
изоляционная панель  
EPS



86, 96 см



205-206 см

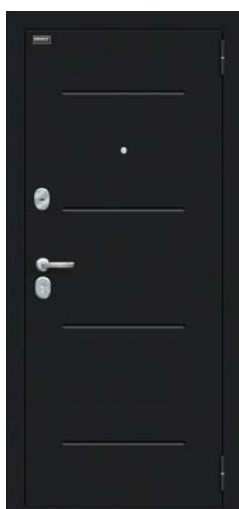

**ТЕХНО**

Букле черное / Snow Melinga



**ТЕХНО**

Букле черное / Bianco Veralinga



**ТЕХНО**

Букле черное / Cappuccino Veralinga



**ТЕХНО**

Букле черное / Wenge Veralinga



**ПИК**

Букле черное / Casablanca



**ПИК**

Букле черное / Dark Barnwood



## BRAVO R

**ПРОФ**

Букле черное / Bianco Veralinga

**МИЛО**

Букле черное / Bianco Veralinga

**ПРОФ**

Букле черное / Carrucino Veralinga

**МИЛО**

Букле черное / Carrucino Veralinga

**ПРОФ**

Букле черное / Wenge Veralinga

**МИЛО**

Букле черное / Wenge Veralinga

# BRAVO R



Сталь  
Эко Шпон



Порошковая  
краска  
AkzoNobel



Тепло-  
изоляционная панель  
EPS



86, 96 см



205-206 см



## ЛАЙН

Букле черное / Carrussino Veralinga



## ЛАЙН

Букле черное / Snow Art



## ЛАЙН

Букле черное / Grey Melinga



## ЛАЙН

Букле черное / Slate Art

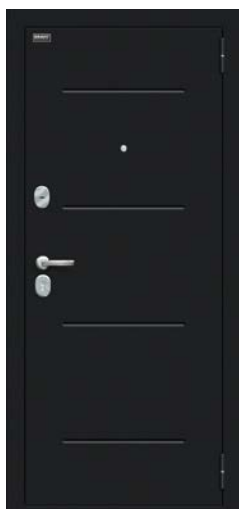

## ЛАЙН

Букле черное / Wenge Veralinga

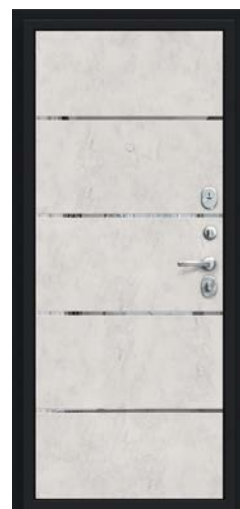

## ЛАЙН

Букле черное / Look Art

## BRAVO R

**ЛАЙН**

Букле черное / Snow Melinga

**БОРН**

Букле черное / Snow Melinga

**БОРН**

Букле черное / Riviera Ice

**БОРН**

Букле черное / Bianco Veralinga

**БОРН**

Букле черное / Cappuccino Melinga

**БОРН**

Букле черное / Wenge Melinga

# BRAVO R



Сталь,  
Эко Шпон,  
Винил



Порошковая  
краска  
AkzoNobel



Тепло-  
изоляционная панель  
EPS



86, 96 см



205-206 см



**ГРАФФИТИ-5**  
Букле черное



**ГРАФФИТИ-5**  
Super White



**ГРАФФИТИ-5**  
Букле черное / Snow Art



**ГРАФФИТИ-5**  
Букле черное / Slate Art



**ГРАФФИТИ-5**  
Букле черное / Look Art

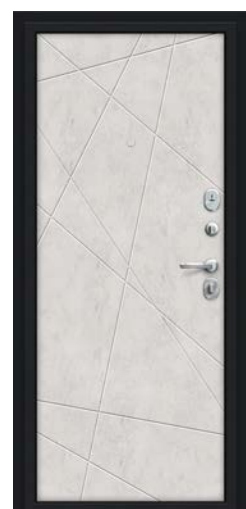

## BRAVO R



**ГРАФФИТИ-1**  
Букле черное / Snow Art

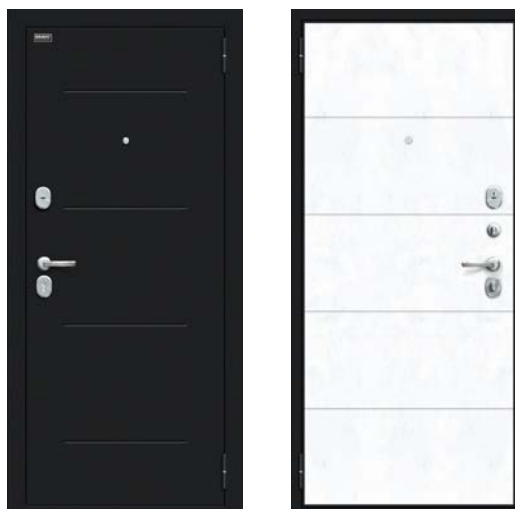

**ГРАФФИТИ-1 Инсайд**  
Букле черное / Snow Art



**ГРАФФИТИ-1**  
Букле черное / Slate Art



**ГРАФФИТИ-1 Инсайд**  
Букле черное / Slate Art



**ГРАФФИТИ-1**  
Букле черное / Look Art

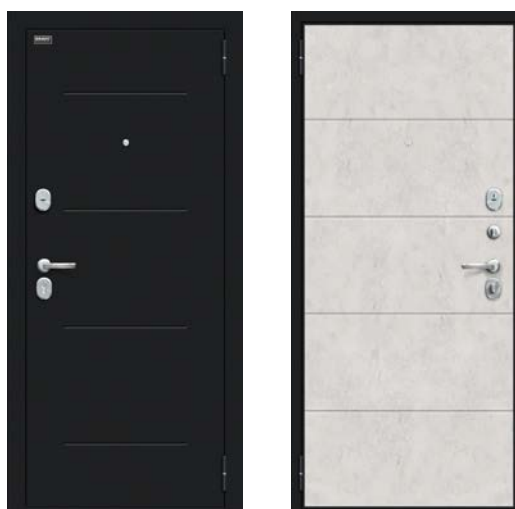

**ГРАФФИТИ-1 Инсайд**  
Букле черное / Look Art

# BRAVO R / BRAVO N



Сталь,  
Эко Шпон,  
Эмалит



Порошковая  
краска  
AkzoNobel



Тепло-  
изоляционная панель  
EPS



86, 96 см



205-206 см



**ЛАЙНЕР-3**

Black Carbon / Off-white



**МАТРИКС-3**

Total Black / Off-white



**ЛАЙНЕР-3**

Total Black / Nordic Oak



**ЛЮБО МИНИ**

Антик Медь / Dark Barnwood

190 см



**ЛАЙНЕР-3**

Total Black / Off-white

# BRAVO THERMO



**ТЕХНО ДЕКОР-2**

Букле черное / Snow Melinga



**ТЕХНО ДЕКОР-2**

Букле черное / Сарруцино Veralinga



**ЛАЙН**

Букле черное / Сарруцино Veralinga



**ТЕХНО ДЕКОР-2**

Букле черное / Wenge Veralinga



**ЛАЙН**

Букле черное / Wenge Veralinga

# BRAVO THERMO / BRAVO Z



Сталь,  
Эко Шпон,  
Винил



Порошковая  
краска  
AkzoNobel



Тепло-  
изоляционная панель  
EPS



86, 96 см



205-206 см



**ФЛЭШ ДЕКОР-2**  
Букле черное



**ФЛЭШ ДЕКОР-2**  
Cappuccino Veralinga



**ФЛЭШ ДЕКОР-2**  
Букле черное / Wenge Veralinga



**ЭЙР**  
Шелк Черный / White Shell



# OPTIM



**DOOR OUT 101**

Антик Медный



**ЛАЙТ**

Антик Медный



**ТАЙГА-5**

Антик Медный



**ТАЙГА-5**

Антик Серебряный / Клен



**ТАЙГА-7**

Антик Медный



**ТАЙГА-7**

Антик Медный / Бежевый клен

# ОPTIM



Сталь, МДФ, металл



Порошково-полимерное покрытие «Медный антик», «Антик Серебро»



86, 96 см



205-206 см



**ТАЙГА-7**  
Антик Медный / Каштан



**ТАЙГА-7**  
Антик Серебряный / Белый



**ТАЙГА-9 Вертикаль**  
Антик Серебряный / Белый



**ТАЙГА-9 Вертикаль**  
Антик Серебряный / Серый



**ТАЙГА-9**  
Антик Серебряный / Царга



**ТАЙГА-9.2**  
Антик Серебряный / Белый

## OPTIM

**ДУО СЛИМ**

Антик Медный

**ТАЙГА-7**

Антик Медный / Белый

**ДУО ГРАНД**

Антик Медный

**E40M**

Антик Медный

**ЭКОНОМ**

Антик Медный / Л-11 (ИталОрех)

# ПОГОНАЖ

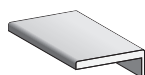

Наличник "Т" Тип-0  
2150\*70\*8 (20\*3)

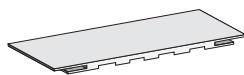

Добор "Т"  
2070\*100\*8

Добор "Т"  
2070\*120\*8

Добор "Т"  
2070\*150\*8

Добор "Т"  
2070\*200\*8

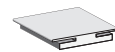

Соединительный элемент  
2070\*86\*8



Опорный элемент  
2070\*25\*16

**Цвета Декора**

ЭКО ШПОН							
Bianco Veralinga	+	+		+	+	+	+
Cappuccino Melinga	+	+		+	+	+	+
Grey Melinga	+	+		+	+	+	+
Look Art	+	+		+	+	+	+
Nordic Oak	+	+		+	+	+	+
Riviera Ice	+	+		+	+	+	+
Slate Art	+	+		+	+	+	+
Snow Art	+	+		+	+	+	+
Snow Melinga	+	+		+	+	+	+
Wenge Melinga	+	+		+	+	+	+
White Wood	+	+		+	+	+	+
ВИНИЛ							
Casablanca	+		+		+		
Dark Barnwood	+		+		+		
Super White	+	+		+	+	+	+

## ОБРАМЛЕНИЕ ПРОЕМА ВХОДНЫХ ДВЕРЕЙ

### СХЕМА МОНТАЖА ОБРАМЛЕНИЯ ПРОЕМА (ТЕЛЕСКОПИЧЕСКИЙ ПОГОНАЖ)

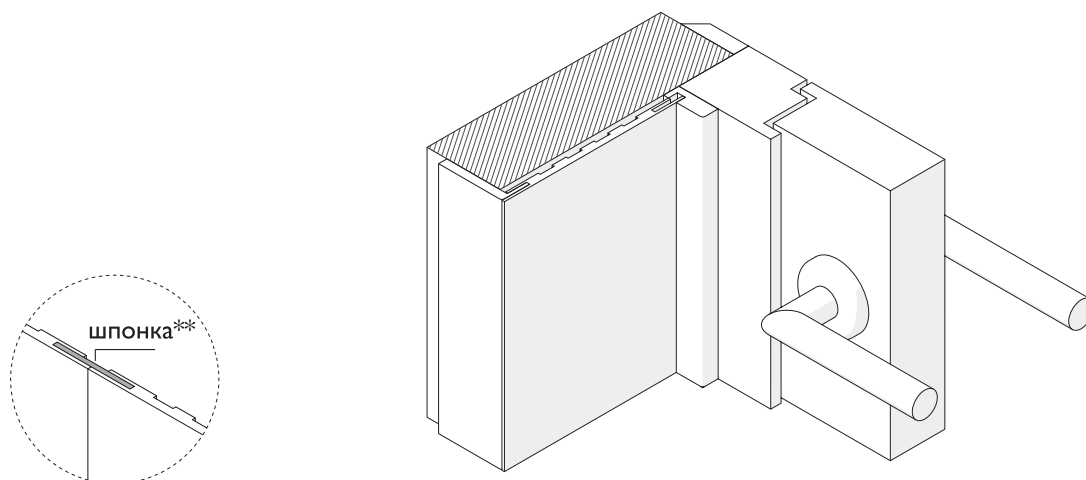

\* При необходимости добор отрезается на необходимую ширину

\*\* При толщине проема свыше 200 мм используется комбинация из двух или более доборов с соединением на шпонку

# ПРОТИВОПОЖАРНЫЕ ДВЕРИ



## Противопожарные двери

состоят из Высокопрочного полотна типа “сэндвич” из оцинкованной холоднокатанной стали с заполнением из минераловатной плиты высокой плотности. Утепление полотна: Негорючая минераловатная плита высокой плотности (130кг/м<sup>2</sup>). Высокий показатель тепло- и звукоизоляции, влаго- и воздухопроницаемости.



**МАТЕРИАЛ**  
Сталь

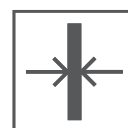

**ТОЛЩИНА ПОЛОТНА / КОРОБКИ**  
60 / 86 мм

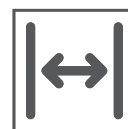

**ШИРИНА**  
88, 98, 125, 145 см

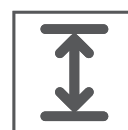

**ВЫСОТА**  
205 см



# ПРОТИВОПОЖАРНЫЕ ДВЕРИ

Двери соответствуют международным стандартам огнестойкости EI-60, сертифицированы, соответствуют требованиям МЧС и Росстройнадзора. В продаже однопольные и двухпольные, глухие и остекленные противопожарные двери.

## БАЗОВЫЙ КОМПЛЕКТ ПОСТАВКИ:

- Дверное полотно: высокопрочное полотно типа “сэндвич” из оцинкованной холоднокатанной стали с заполнением из минераловатной плиты высокой плотности. Толщина 60 мм.
- Дверная коробка: профильная, съемный стальной порог, с наличником, производится на прокатном стане из листа толщиной 1,5 мм, монтажные отверстия для крепления коробки в проеме.
- Петли: стальные петли с опорным подшипником, обеспечивающие плавное открытие и закрытие дверей.
- Замок: врезной цилиндрический Арес 2000-ZN, евроцилиндр с комплектом ключей (ключ/ключ).
- Ручка: нажимная подпружиненная стальная ручка с негорючим покрытием “нейлон”.
- Отделка: окрашены порошковой полиэфирной краской по RAL 7035 серый.
- Уплотнитель: два контура износостойкого уплотнителя (ТЭП-термоэластопласт).
- Стекло: противопожарное стекло 300\*400\*22 мм (триплекс), с рамкой на винтах - 2 шт.

**ДП / ДПО BRAVO****ДП-1 BRAVO****ДПО-1 BRAVO****ДП-1,5 BRAVO****ДПО-1,5 BRAVO**

# КОМПЛЕКТАЦИЯ ПРОТИВОПОЖАРНЫХ ДВЕРЕЙ



Шпингалет  
на пассивной створке



Два контура  
износостойкого  
уплотнителя



Врезной цилиндрический  
замок с комплектом  
ключей и стальной  
ручкой

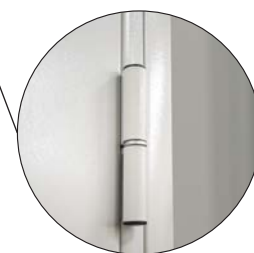

Стальная петля  
с опорным подшипником



Съемный стальной порог



ДП-1,5 BRAVO



Противосъемные штыри





# АРКИ И ПОРТАЛЫ



**Межкомнатная арка** — это конструкция, которая представляет собой деревянную рамку в проеме стены, с двух сторон закрываемую наличниками. Отличительная черта: свод, который скругляет верхние углы проема, также иногда говоря «сводчатая арка» или «купольная».

**Портал** — прямоугольная или как можно услышать «квадратная арка» с прямыми линиями и углами.



## МАТЕРИАЛ ОТДЕЛКИ

Эко Шпон, Эмалит, Винил, ПЭТ, Эмаль

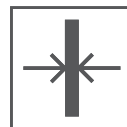

## ТОЛЩИНА СТЕНЫ

до 400 мм

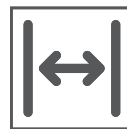

## ВЫСОТА ПРОЕМА

Арка: до 2200 (700-800) мм,

Арка: до 2300 (700-1500) мм

Портал: до 2140 мм

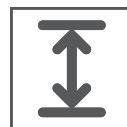

## ШИРИНА ПРОЕМА

Арка: 700-800 мм, 700-1500 мм

Портал: до 2250 мм



# АРКИ И ПОРТАЛЫ

## ОТДЕЛКА (АРКИ)

### Винил

П-23 (Белый)

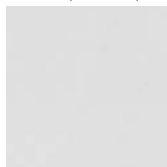

Casablanca



Milano Vero

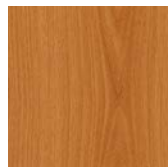

Italiano Vero

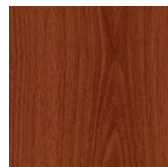

Dark Barnwood

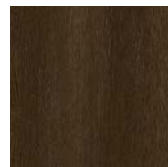

## ОТДЕЛКА (ПОРТАЛЫ)

### Эко Шпон

Snow Art



Snow Melinga

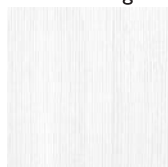

White Dreamline



Nordic Oak



White Wood

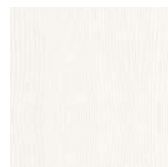

Riviera Ice



Look Art

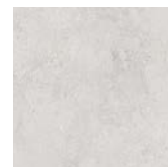

Cappuccino Melinga



Chalet Provence



Bianco Veralinga



Grey Wood



Original Oak

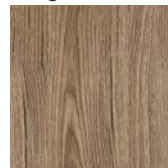

Grey Melinga



Slate Art



Stormy Wood



Brown Dreamline



Wenge Melinga



### Эмалит

White Matt

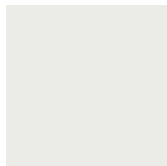

Grey Matt

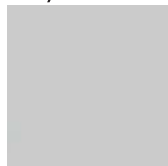

Stormy Matt



### Винил

Super White

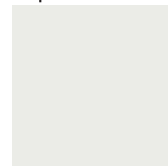

Grey Pro

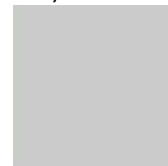

### ПЭТ

White Silk

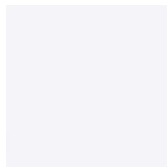

Cream Silk



Grey Silk

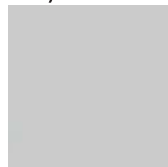

Stormy Silk



### Эмаль

Whitey

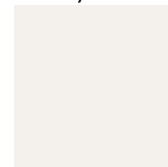

Grace



# АРКИ BRAVO



**БРАВО**  
П-23 (Белый)

**БРАВО**  
Casablanca

**БРАВО**  
Milano Vero

**БРАВО**  
Italiano Vero

**БРАВО**  
Dark Barnwood

## ТАБЛИЦА РАЗМЕРОВ

Модель	Высота проема, см	Ширина проема, см	Толщина стены, см
Арка Браво	до 230	70-150	до 40
Портал Браво (из погонажных изделий)	до 214	до 225	без ограничений

### IDEA

Портал может быть смонтирован самостоятельно при помощи стандартных погонажных изделий с отделкой Эко Шпоном, Эмалитом, Винилом, ПЭТ и Эмалью. Для этого вам необходимо приобрести соединительные элементы и наличники (при необходимости доборы и шпонки).

# ПОРТАЛЫ DIY MODERNO



MDF



DIY

«Сделай сам»

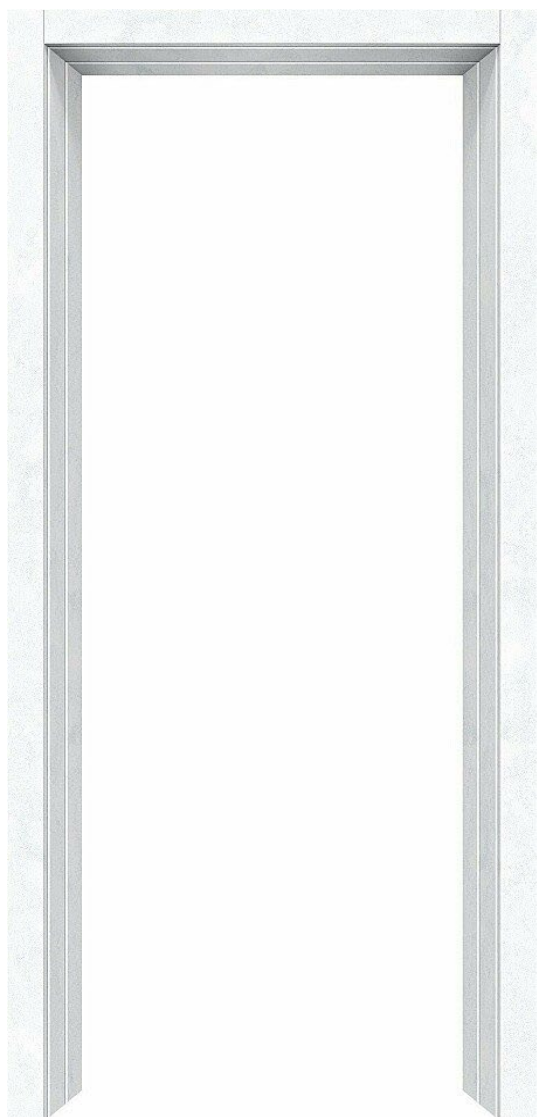

**DIY Moderno**  
Snow Art

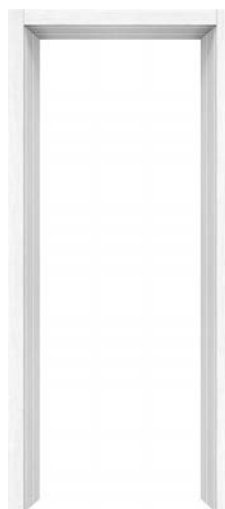

**DIY Moderno**  
Snow Melinga



**DIY Moderno**  
White Dreamline

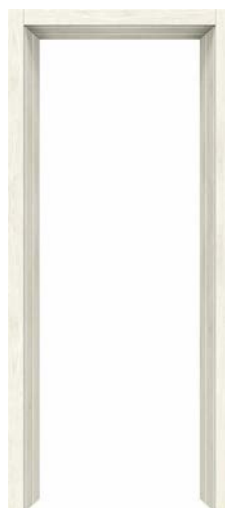

**DIY Moderno**  
Nordic Oak



**DIY Moderno**  
White Wood



**DIY Moderno**  
Riviera Ice



**DIY Moderno**  
Look Art



**DIY Moderno**  
Cappuccino Melinga



**DIY Moderno**  
Chalet Provence

# ПОРТАЛЫ DIY MODERNO

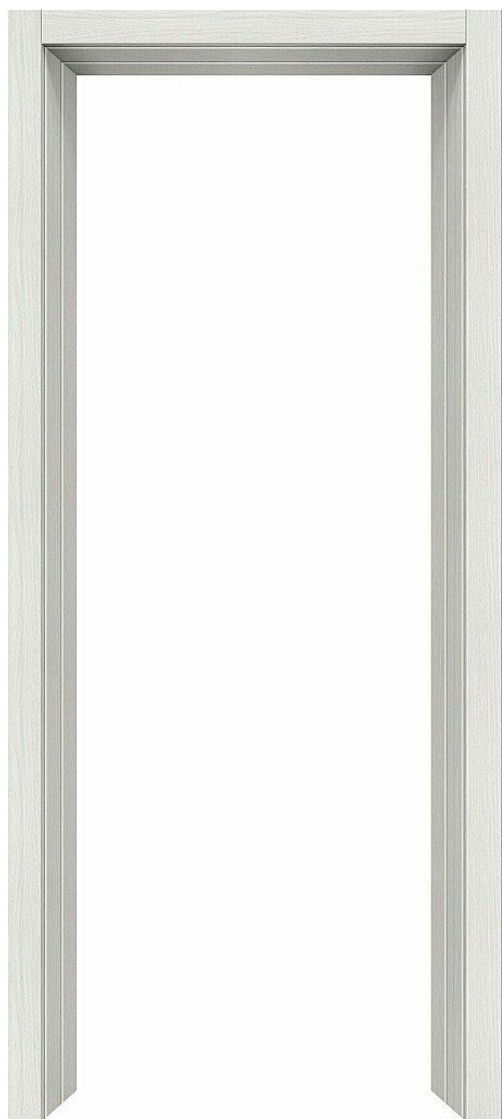

**DIY Moderno**  
Bianco Veralinga

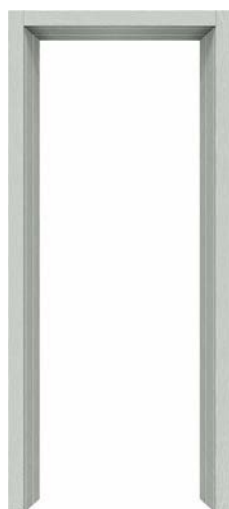

**DIY Moderno**  
Grey Wood



**DIY Moderno**  
Original Oak

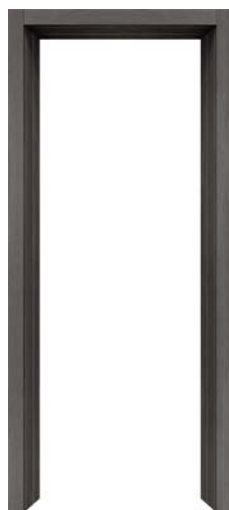

**DIY Moderno**  
Grey Melinga

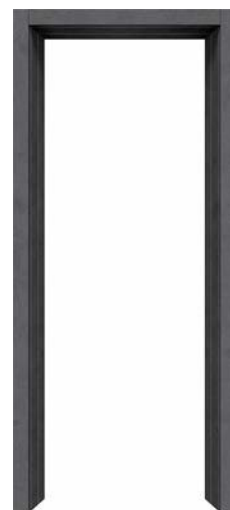

**DIY Moderno**  
Slate Art

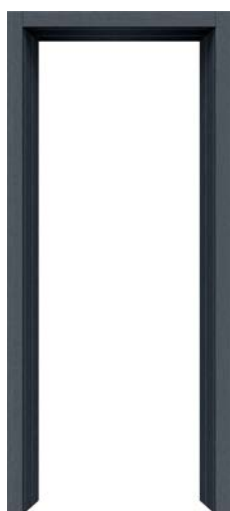

**DIY Moderno**  
Stormy Wood



**DIY Moderno**  
Brown Dreamline

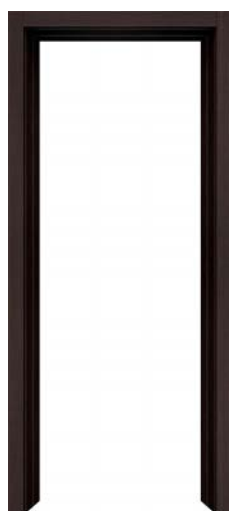

**DIY Moderno**  
Wenge Melinga

# ПОРТАЛЫ DIY MODERNO



MDF



DIY  
«Сделай сам»

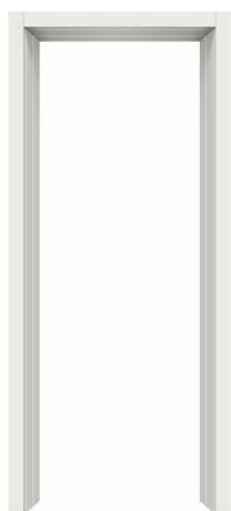

**DIY Moderno**  
White Matt

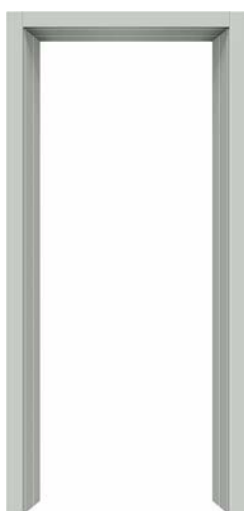

**DIY Moderno**  
Grey Matt

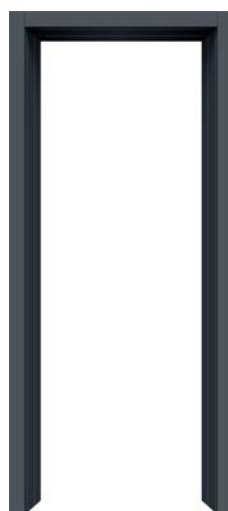

**DIY Moderno**  
Stormy Matt

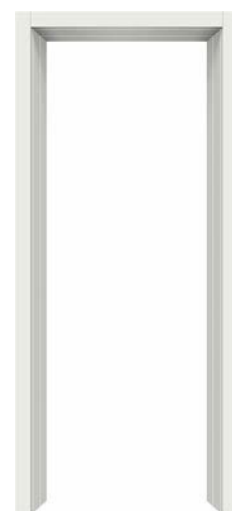

**DIY Moderno**  
Super White

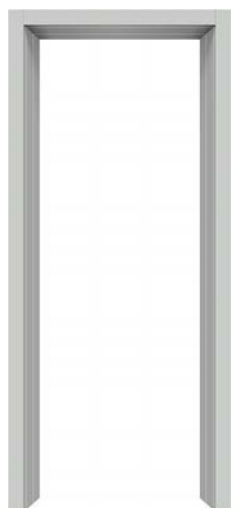

**DIY Moderno**  
Grey Pro

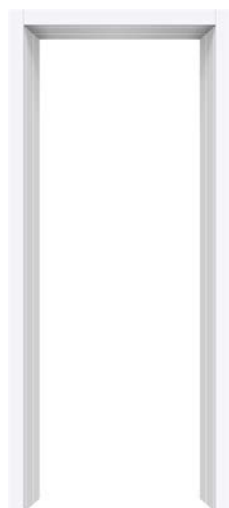

**DIY Moderno**  
White Silk

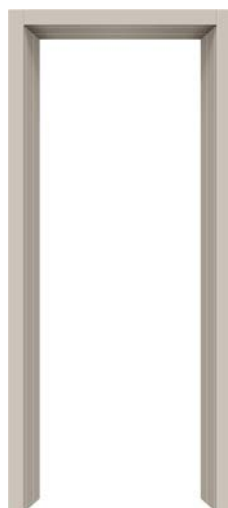

**DIY Moderno**  
Cream Silk

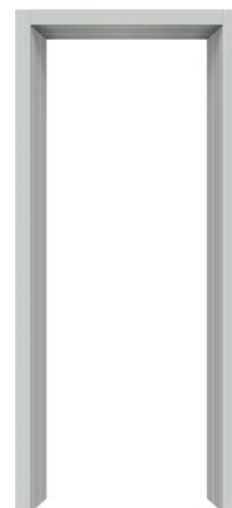

**DIY Moderno**  
Grey Silk

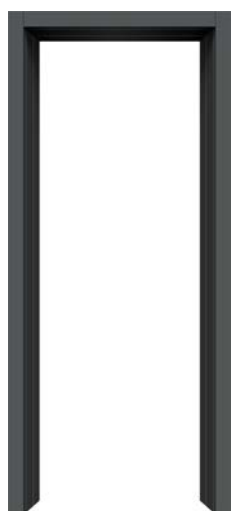

**DIY Moderno**  
Stormy Silk

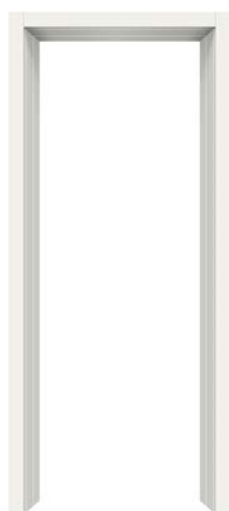

**DIY Moderno**  
Whitey

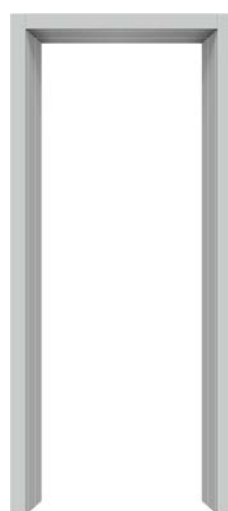

**DIY Moderno**  
Grace

# РАЗДВИЖНЫЕ ДВЕРИ



**Раздвижные двери** — двери, состоящие из одной или двух створок, при открывании поступательнодвигающихся параллельно вертикальной поверхности, на которой они установлены. Раздвижные двери используются в квартирах, торговых центрах, магазинах, гостиницах, а также в ваннных помещениях.



## МАТЕРИАЛ ОТДЕЛКИ

Высококачественные материалы  
Эко Шпон, Эмалит

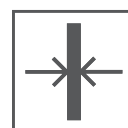

ТОЛЩИНА  
36 мм

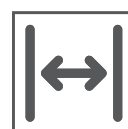

ШИРИНА  
35-90 см

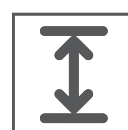

ВЫСОТА  
200 см



# РАЗДВИЖНЫЕ ДВЕРИ

## TWIGGY



MDF,  
сосновый брус



Бескромочная  
технология



36 мм



35-90 см



200 см

### Эко Шпон



**ТВИГГИ-11.3 MF**  
Snow Melinga



**ТВИГГИ-11.3 MF**  
Bianco Veralinga



**ТВИГГИ-11.3 MF**  
Cappuccino Melinga



**ТВИГГИ-11.3 MF**  
Grey Melinga



**ТВИГГИ-11.3 MF**  
Wenge Melinga

### Эмалит



**ТВИГГИ-11.3 MF**  
White Matt



**ТВИГГИ-11.3 MF**  
Grey Matt

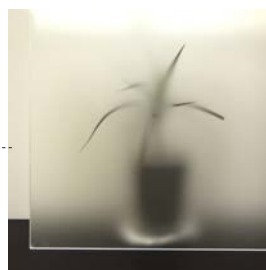

Стекло белое  
сатинированное  
«Magic Fog» (MF)



# ИЗ ОДНОГО ПОЛОТНА

## БЕЗ ДОВОДЧИКА



Верхняя направляющая П-2



Ролики Bravo W-100



Ручка Купе Bravo SL-11



Нижняя направляющая П-11

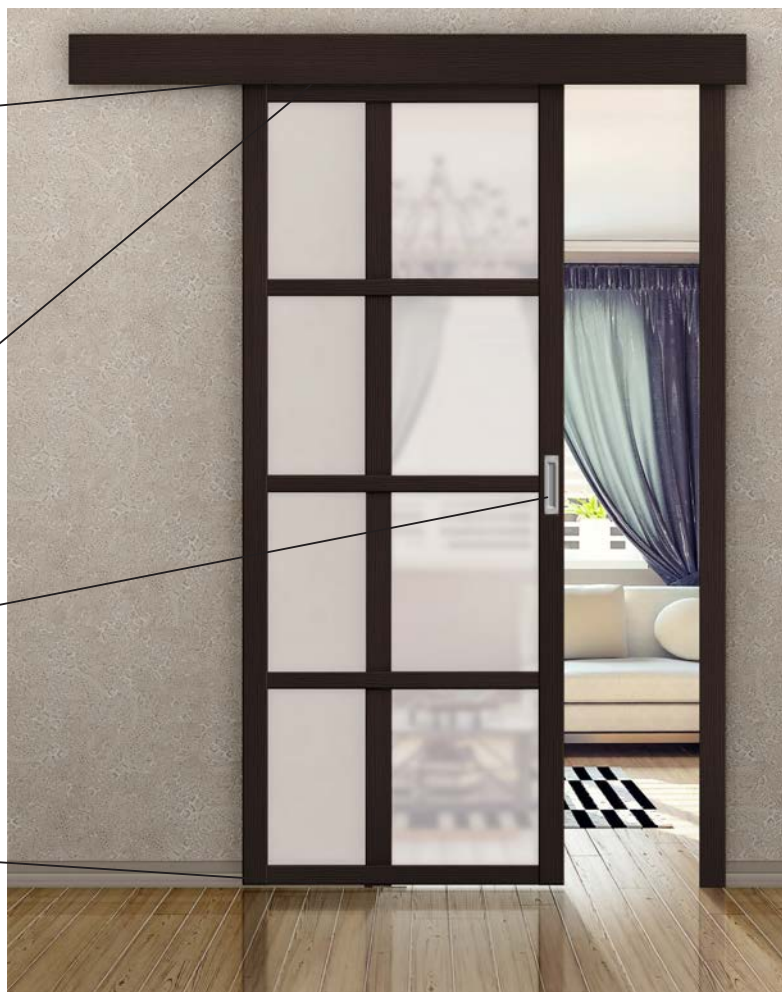

**ТВИГГИ-11.3 MF**  
Wenge Melinga

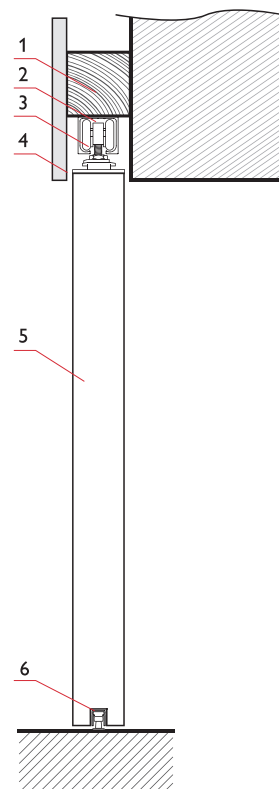

- 1) Брус деревянный (50x50мм)
- 2) Верхняя направляющая П-2
- 3) Ролики Bravo W-100
- 4) Добор 150 или 200 мм
- 5) Дверное полотно
- 6) Нижняя направляющая П-11

Для установки раздвижной двери из одного полотна необходимо приобрести:

- 1 дверное полотно;
- 1 верхнюю направляющую **П-2**;
- 1 комплект роликов для раздвижной двери **Bravo W-100**;
- 1 Ручку Купе Bravo SL-1 или SL-11;
- 1 нижнюю направляющую П-11;
- 1 добор 150 или 200 мм;
- при необходимости: соединительные элементы, наличники, доборы, шпонки.

### СХЕМА ОТКРЫВАНИЯ

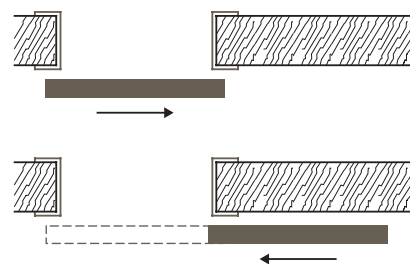

Высота обрамленного проема, см	Ширина проема, см	Размер дверных полотен, см
до 200	58-68	200*60
до 200	68-78	200*70
до 200	78-88	200*80
до 200	88-98	200*90

# ИЗ ОДНОГО ПОЛОТНА

С ДОВОДЧИКОМ

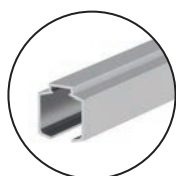

Верхняя направляющая П-3



Ролики Bravo D-100



Ручка Купе Bravo SL-11



Нижняя направляющая П-11



**ТВИГГИ-11.3 MF**  
Wenge Melinga

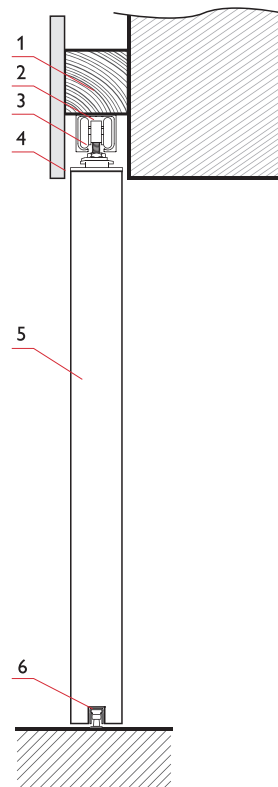

- 1) Брус деревянный (50x50мм)
- 2) Верхняя направляющая П-2
- 3) Ролики Bravo W-100
- 4) Добор 150 или 200 мм
- 5) Дверное полотно
- 6) Нижняя направляющая П-11

Для установки раздвижной двери из одного полотна с доводчиком необходимо приобрести:

- 1 дверное полотно;
- 1 верхнюю направляющую **П-3**;
- 1 комплект роликов для раздвижной двери **Bravo D-100**;
- 1 Ручку Купе Bravo SL-1 или SL-11;
- 1 нижнюю направляющую П-11;
- 1 добор 150 или 200 мм;
- при необходимости: соединительные элементы, наличники, доборы, шпонки.

## СХЕМА ОТКРЫВАНИЯ

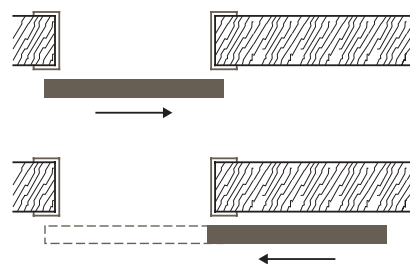

Высота обрамленного проема, см	Ширина проема, см	Размер дверных полотен, см
до 200	58-68	200*60
до 200	68-78	200*70
до 200	78-88	200*80
до 200	88-98	200*90

# ИЗ ДВУХ ПОЛОТЕН

## БЕЗ ДОВОДЧИКА

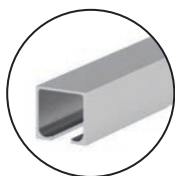

Верхняя направляющая П-2



Ролики Bravo W-100



Ручка Купе Bravo SL-11



Нижняя направляющая П-11

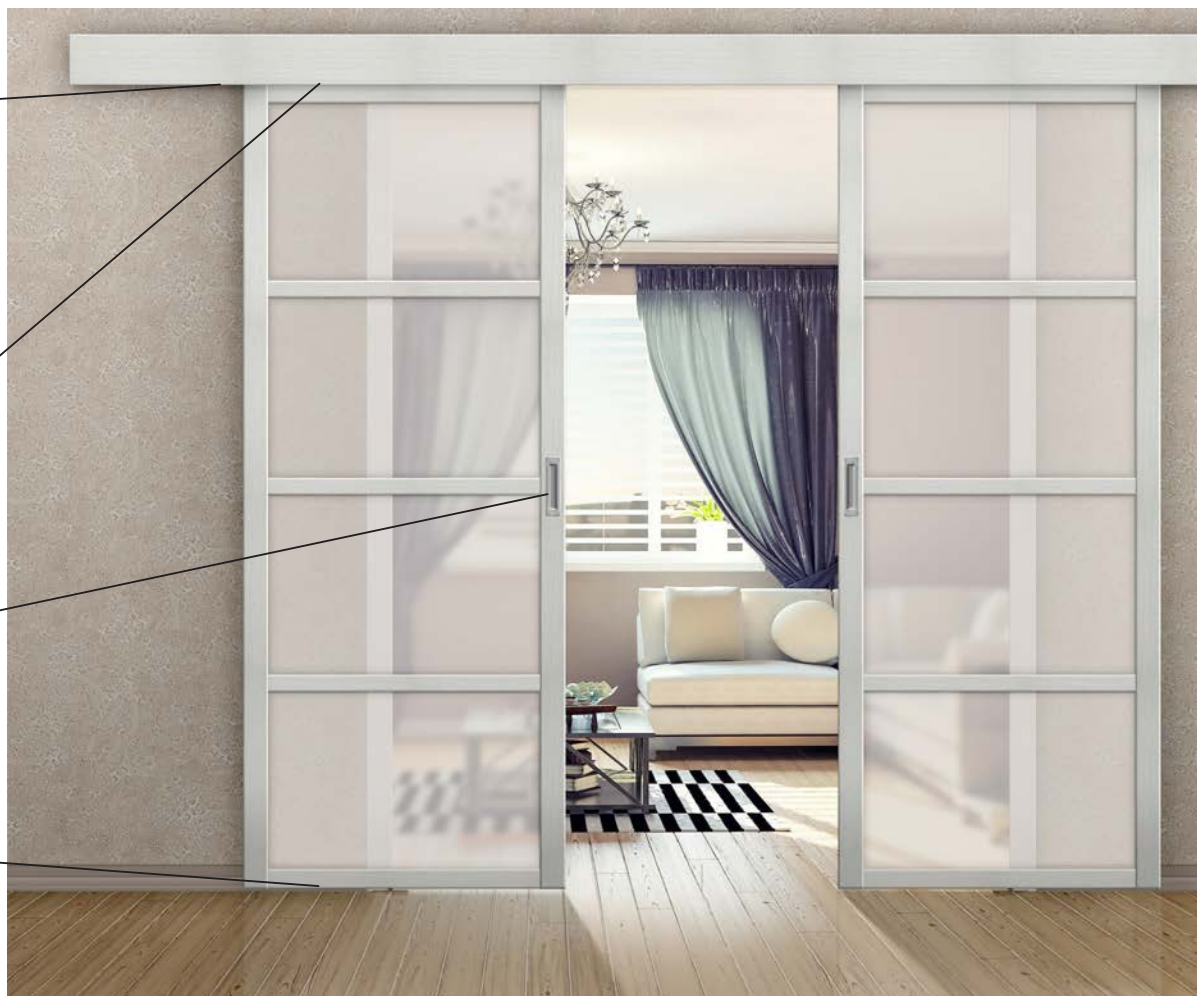

**ТВИГГИ-11.3 MF**

Bianco Veralinga

Для установки раздвижной двери из двух полотен необходимо приобрести:

- 2 дверных полотна;
- 2 верхние направляющие **П-2**;
- 2 комплекта роликов для раздвижных дверей **Bravo W-100**;
- 2 комплекта Ручек Купе Bravo SL-1 или SL-11;
- 2 нижних направляющих П-11;
- 2 добора 150 или 200 мм;
- при необходимости: соединительные элементы, наличники, доборы, шпонки

### СХЕМА ОТКРЫВАНИЯ

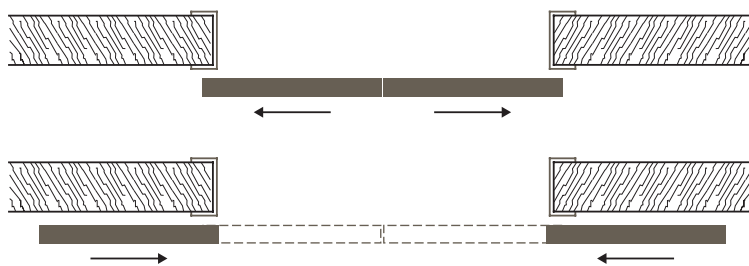

Высота обрамленного проема, см	Ширина проема, см	Размер дверных полотен, см
до 200	118-128	200*60 (2 шт.)
до 200	128-148	200*70 (2 шт.)
до 200	148-168	200*80 (2 шт.)
до 200	168-188	200*90 (2 шт.)

# ИЗ ДВУХ ПОЛОТЕН

С ДОВОДЧИКОМ



Верхняя направляющая П-3



Ролики Bravo D-100



Ручка Купе Bravo SL-11



Нижняя направляющая П-11



## ТВИГГИ-11.3 MF

Bianco Veralinga

Для установки раздвижной двери из двух полотен с доводчиком необходимо приобрести:

- 2 дверных полотна;
- 2 верхние направляющие П-3;
- 2 комплекта роликов для раздвижных дверей **Bravo D-100**;
- 2 комплекта Ручек Купе Bravo SL-1 или SL-11;
- 2 нижних направляющих П-11;
- 2 добора 150 или 200 мм;
- при необходимости: соединительные элементы, наличники, доборы, шпонки

### СХЕМА ОТКРЫВАНИЯ

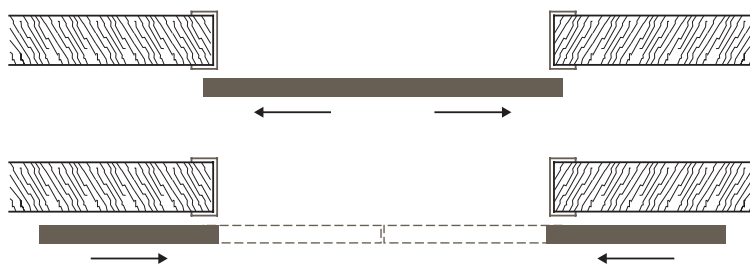

Высота обрамленного проема, см	Ширина проема, см	Размер дверных полотен, см
до 200	118-128	200*60 (2 шт.)
до 200	128-148	200*70 (2 шт.)
до 200	148-168	200*80 (2 шт.)
до 200	168-188	200*90 (2 шт.)



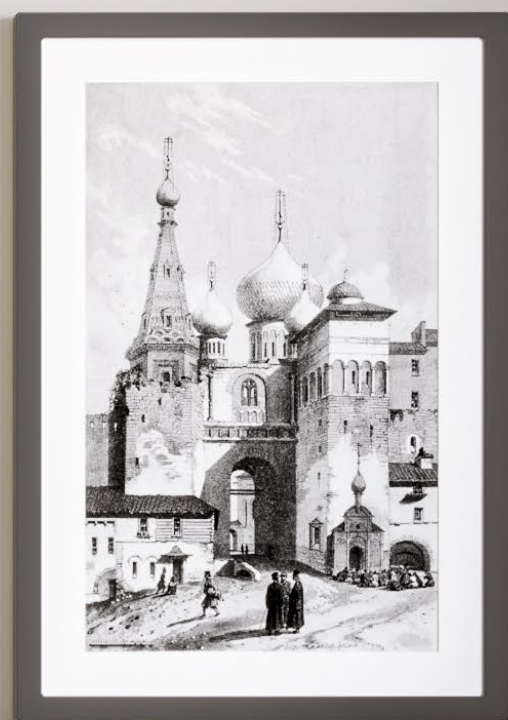

СКЛАДНЫЕ ДВЕРИ

# СКЛАДНЫЕ ДВЕРИ



**Складная дверь** — это конструкция, состоящая из одной или двух створок, которые разделяются на секции. При движении секции перемещаются на специальных роликах, которые комплектуются стопором и фиксатором. Складную межкомнатную дверь фиксируют с помощью петель и полотен. Межкомнатная складная дверь («дверь-книжка») — идеальное решение, когда необходимо максимально сохранить пространство.



## МАТЕРИАЛ ОТДЕЛКИ

Эко Шпон, Эмалит,  
Финиш Флекс, Винил

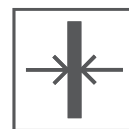

ТОЛЩИНА  
36-38 мм

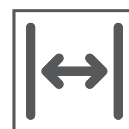

ШИРИНА  
35-40 см

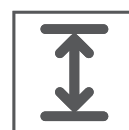

ВЫСОТА  
200 см



# СКЛАДНЫЕ ДВЕРИ

## ИЗ ДВУХ ПОЛОТЕН



Перекладина



Ролик W-101



Петля без врезки



Уплотнитель



Ручка купе



Стойка



**БРАВО-22 MF**  
Cappuccino Melinga

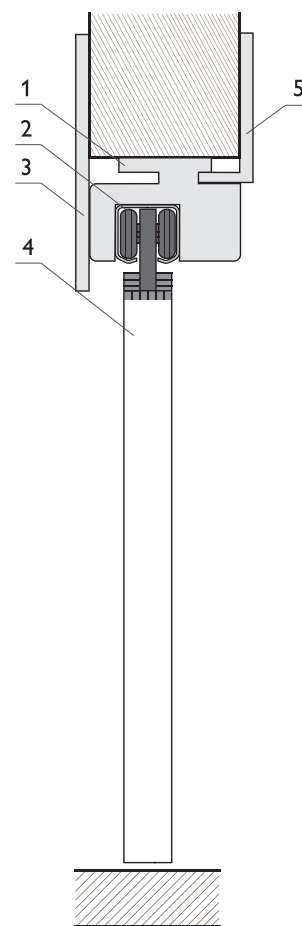

1. Перекладина
2. Ролики Bravo W-101
3. Добор 100/150/200 мм
4. Дверное полотно
5. Наличник «Т»

Для установки складной двери из двух полотен необходимо приобрести:

- 2 равных по ширине дверных полотна (35 или 40 см);
- 2 стойки для складной двери;
- перекладину для складной двери (100 см);
- комплект ручек купе (или замок купе: только для серии Bravo X)
- комплект роликов W-101;
- 2 петли без врезки 75\*63\*2,5;
- 6 п.м. щеточного уплотнителя

Для обрамления проема снаружи: 2 наличника «Т» и добор шириной 100/150/200 мм, внутри (при необходимости): телескопические наличники и доборы, шпонки.

### СХЕМА ОТКРЫВАНИЯ

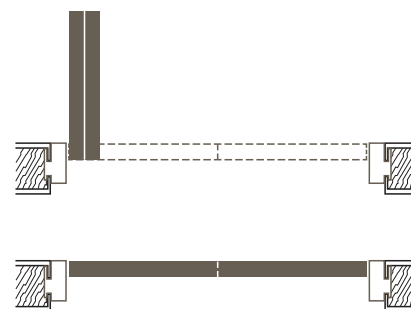

Высота проема, см	Ширина проема, см	Размер дверных полотен, см
207-210	77-80	200*35 (2 шт.)
207-210	87-90	200*40 (2 шт.)



# BRAVO



**БРАВО-21**

Bianco Veralinga

Grey Melinga



**БРАВО-21**

Cappuccino Melinga

Wenge Melinga



**БРАВО-22**

Bianco Veralinga

Grey Melinga



**БРАВО-22**

Cappuccino Melinga

Wenge Melinga



**БРАВО-23**

Bianco Veralinga

Grey Melinga



**БРАВО-23**

Cappuccino Melinga

Wenge Melinga

# BRAVO / TWIGGY



АВА брус



Бескромочная  
ТЕХНОЛОГИЯ



36 мм



35-40 см



200 см



**БРАВО-21**  
Snow Melinga



**БРАВО-22**  
Snow Melinga



**БРАВО-23**  
Snow Melinga



**БРАВО-0**  
Snow Melinga



**БРАВО-0**  
Bianco Veralinga



**БРАВО-0**  
Cappuccino Melinga



**БРАВО-0**  
Grey Melinga



**БРАВО-0**  
Wenge Melinga



**ТВИГГИ-11.3**  
Snow Melinga



**ТВИГГИ-11.3**  
Bianco Veralinga



**ТВИГГИ-11.3**  
Cappuccino Melinga



**ТВИГГИ-11.3**  
Grey Melinga



**ТВИГГИ-11.3**  
Wenge Melinga

# ИЗ ЧЕТЫРЕХ ПОЛОТЕН



**ТВИГГИ-11.3 MF**

Wenge Melinga

Для установки складной двери из четырех полотен необходимо приобрести:

- 4 равных по ширине дверных полотна (35 или 40 см);
- 2 стойки для складной двери;
- перекладину для складной двери (200 см);
- 2 комплекта ручек купе (или комплект ручек купе и замок купе)
- 2 комплекта роликов W-101;
- 4 петли без врезки 75\*63\*2,5;
- 12 п.м. щеточного уплотнителя

Для обрамления проема снаружи: 2 наличника «Т» и добор шириной 100/150/200 мм, внутри (при необходимости): телескопические наличники и доборы, шпонки.

Высота проема, см	Ширина проема, см	Размер дверных полотен, см
207-210	147-150	200*35 (4 шт.)
207-210	167-170	200*40 (4 шт.)

# BRAVO / TWIGGY



АЛУ брус



Бескромочная  
ТЕХНОЛОГИЯ



36 мм



35-40 см



200 см



**БРАВО-21**  
White Matt



**БРАВО-22 MF**  
White Matt



**ТВИГГИ-11.3 MF**  
White Matt



**ТВИГГИ-11.3 MF**  
Grey Matt

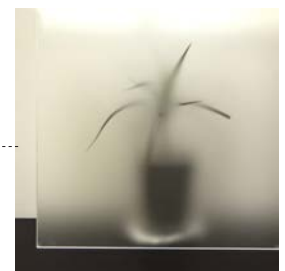

Стекло белое  
сатинированное  
«Magic Fog» (MF)

# ИЗ ЧЕТЫРЕХ ПОЛОТЕН



Перекладина



Ролик W-101



Петля без врезки



Ручка купе



Стойка



2С

Л-13 (Венге)

Для установки складной двери из четырех полотен необходимо приобрести:

- 4 равных по ширине дверных полотна (35 или 40 см);
- перекладину для складной двери в комплекте с верхней направляющей П-2 (200 см);
- 2 стойки для складной двери;
- 2 комплекта роликов Bravo W-101;
- 4 стальные петли без врезки 75\*63\*2,5;
- при необходимости: прямоугольные наличники, доборы; и укомплектовать фурнитурой на выбор:
- ручка купе;
- замок купе.

Высота проема, см	Ширина проема, см	Размер дверных полотен, см
207-210	147-150	200*35 (4 шт.)
207-210	167-170	200*40 (4 шт.)

# GOST / DIRECT



Брус хвойных пород, MDF



Жесткий сотовый наполнитель



38 мм



35-40 см



200 см



**ГОСТ-0**

Л-12 (МиланОрех)



Л-11 (ИталОрех)



Л-21 (БелДуб)

**ГОСТ-0**



Л-13 (Венге)



Л-23 (Белый)

**ГОСТ-0**



Л-11 (ИталОрех)



Л-12 (МиланОрех)

**2С**



Л-13 (Венге)

**2С**



Л-21 (БелДуб)

# ИЗ ДВУХ ПОЛОТЕН

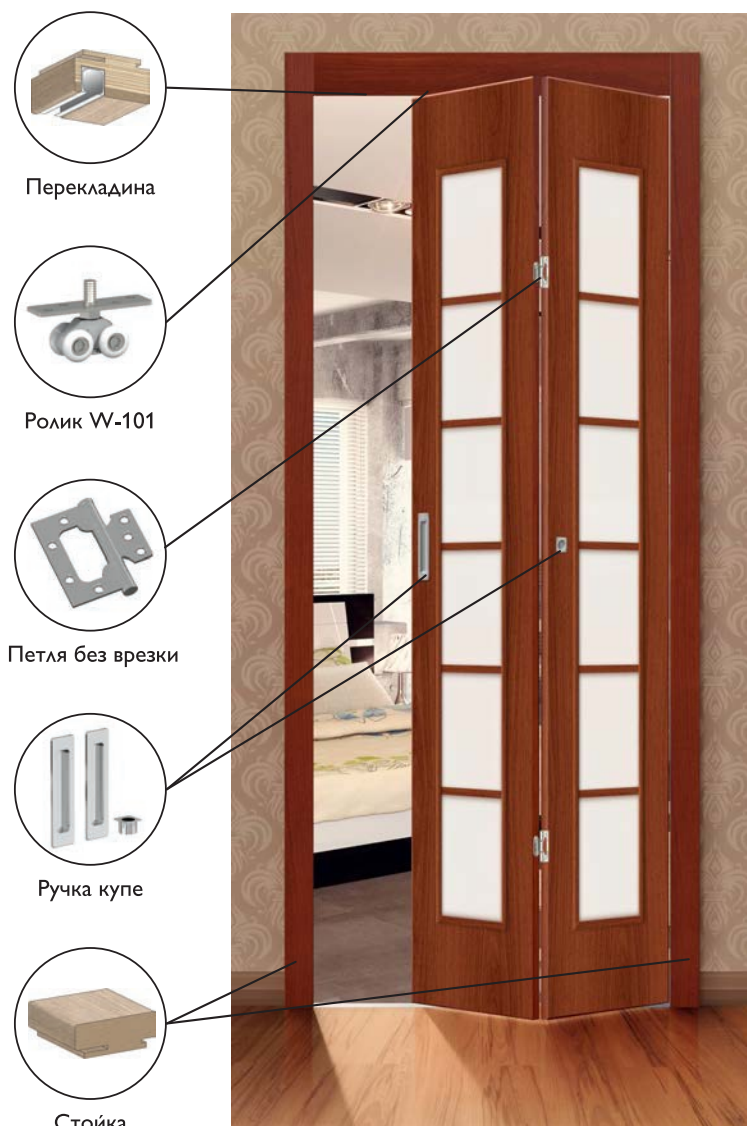

Перекладина

Ролик W-101

Петля без врезки

Ручка купе

Стойка

**2C**

Λ-11 (ИталОрех)

Для установки складной двери из двух полотен необходимо приобрести:

- 2 равных по ширине дверных полотна (35 или 40 см);
- перекладину для складной двери в комплекте с верхней направляющей П-2 (100 см);
- 2 стойки для складной двери;
- 1 комплект роликов Bravo W-101;
- 2 стальные петли без врезки 75\*63\*2,5;
- при необходимости: прямоугольные наличники, доборы;

и укомплектовать фурнитурой на выбор:

- ручка купе;
- замок купе.

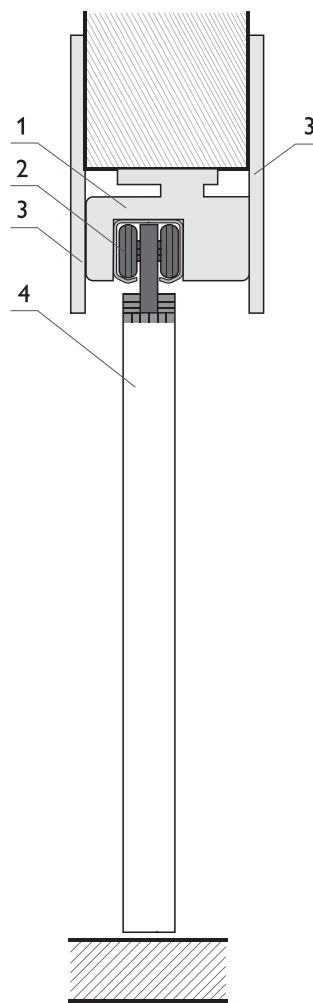

- 1) Перекладина
- 2) Ролики Bravo W-101
- 3) Добор
- 4) Дверное полотно

## СХЕМА ОТКРЫВАНИЯ

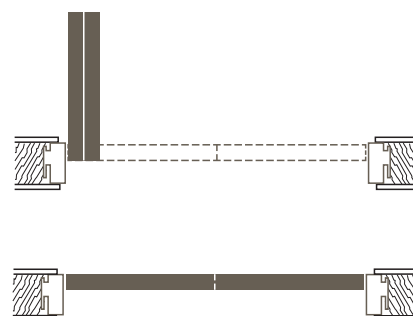

Высота проема, см	Ширина проема, см	Размер дверных полотен, см
207-210	77-80	200*35 (2 шт.)
207-210	87-90	200*40 (2 шт.)

# ДСК 007



ПВХ



Полимерная  
краска



18 мм



84 см



203 см



**ДСК 007**  
Серый Ясень



**ДСК 007**  
Белый Глянец



**ДСК 007**  
Вишня



**ДСК 007**  
Венге



**ДСК 007**  
Миланский Орех



# ПЛИНТУС

**Плинтус** — это декоративный и защитный элемент отделки помещений. Предназначен для сокрытия щели между полом и стеной при укладке напольных покрытий. Профиль плинтуса с кабель-каналом, позволяющим производить скрытую укладку кабеля. С помощью плинтуса можно визуально расставить акценты в помещении, сделав его более запоминающимся.



**МАТЕРИАЛ ОТДЕЛКИ**  
Эко Шпон, Эмалит, Винил

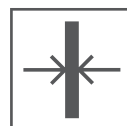

**ШИРИНА**  
70 мм

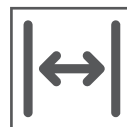

**ДЛИНА**  
2050 мм

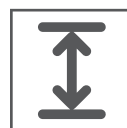

**ВЫСОТА**  
16 мм



# ПЛИНТУС

## ОТДЕЛКА

### Эко Шпон

Snow Art



White Wood



Snow Melinga



Nordic Oak



Riviera Ice



Bianco Veralinga



Look Art

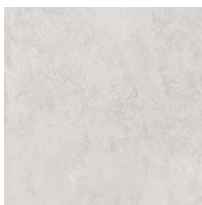

Grey Wood

Cappuccino  
Melinga

Grey Melinga



Slate Art

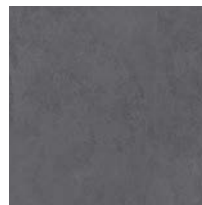

Wenge Melinga



### Эмалит

Alaska

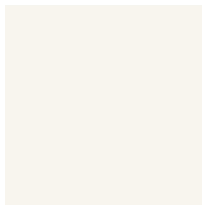

White Matt

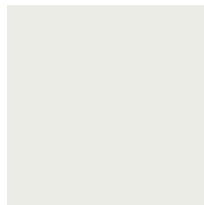

Grey Matt

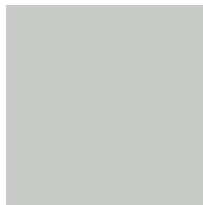

### Винил

Super White

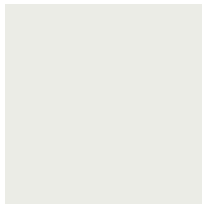

Grey Pro

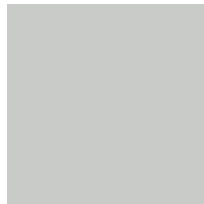

### Под покраску

Prime

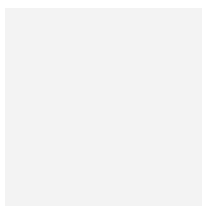

# ПЛИНТУС ТИП-0



Под покраску

Prime



Эко Шпон

Snow Art



Винил

Super White



Эмалит

White Matt



Эко Шпон

Snow Melinga



Эмалит

Alaska



Эко Шпон

White Wood



Эко Шпон

Nordic Oak



Эко Шпон

Riviera Ice



Эко Шпон

Bianco Veralinga



Эко Шпон

Look Art



Эко Шпон

Grey Wood



Эмалит

Grey Matt



Винил

Grey Pro



Эко Шпон

Cappuccino Melinga



Эко Шпон

Grey Melinga



Эко Шпон

Slate Art



Эко Шпон

Wenge Melinga



Клипса с крепежом

# ПЛИНТУС ТИП-0



MDF



Кабель-канал



70 мм



2050 мм



16 мм

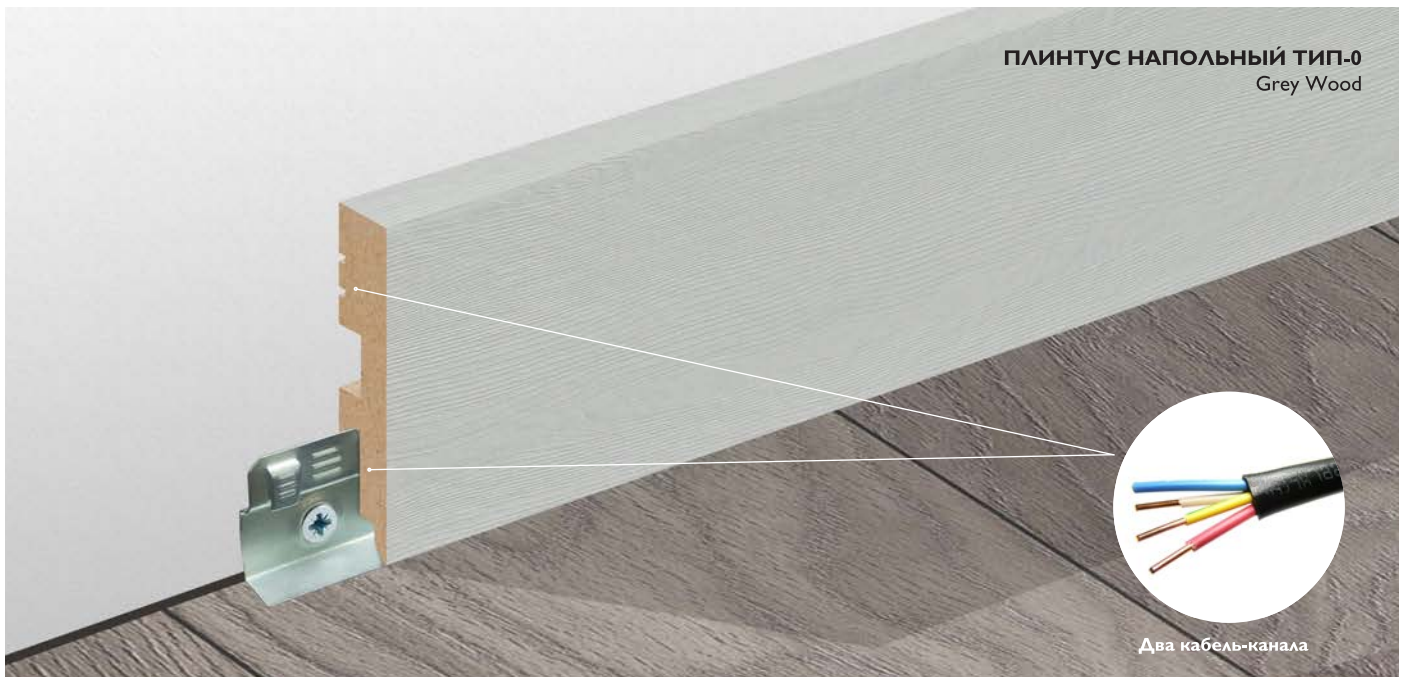

ПЛИНТУС НАПОЛЬНЫЙ ТИП-0  
Grey Wood

Два кабель-канала

## ВАРИАНТ ИСПОЛНЕНИЯ

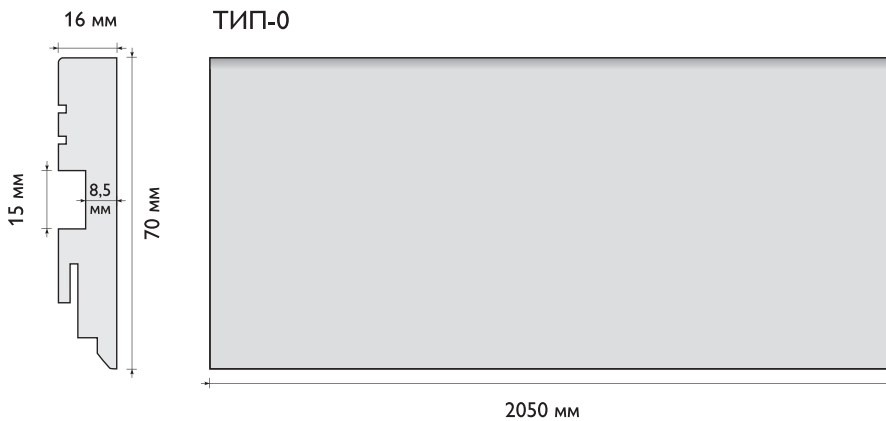

## ВАРИАНТЫ КРЕПЛЕНИЯ

1. Монтажная клипса обеспечивает возможность легкого демонтажа и обратной установки плинтуса. Крепится к стене на расстоянии от 30 до 40 см
2. Универсальный монтажный клей. Рекомендуем: Tytan Classic Fix



## СХЕМА ЗАРЕЗКИ УГЛОВ

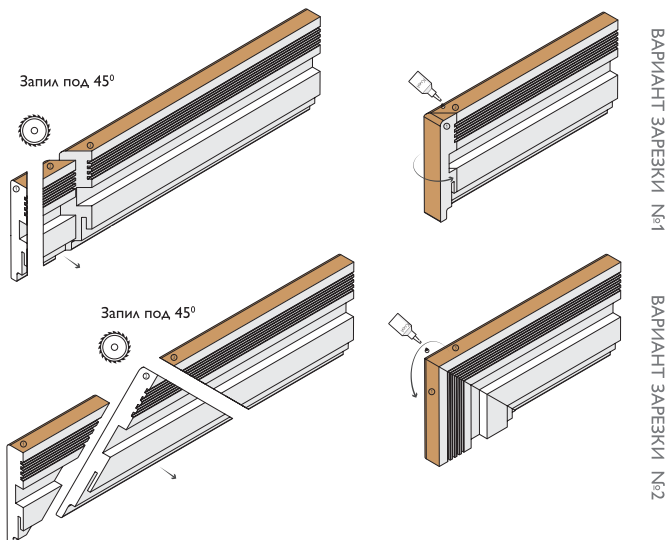

## СХЕМА СТЫКОВКИ УГЛОВ

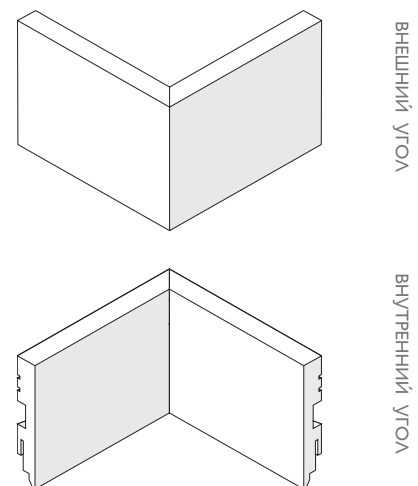

# ДЕКО РЕЙКА

**Рейки декоративные** — узкие планки, которые крепятся на стены или потолок. Они применяются для декорирования и зонирования пространства, а также оформления акцентных стен. Чаще всего рейки крепятся вертикально. Однако встречается горизонтальное или даже диагональное расположение. Ритмично повторяющиеся деревянные рейки в интерьере создают ощущение порядка и спокойствия.



**МАТЕРИАЛ ОТДЕЛКИ**  
Эко Шпон, Эмалит, Винил

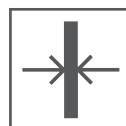

**ШИРИНА**  
30 мм

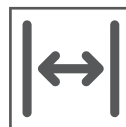

**ДЛИНА**  
2750 мм

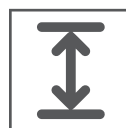

**ВЫСОТА**  
16 мм



# ДЕКО РЕЙКА

## ОТДЕЛКА

### Эко Шпон

Snow Art



White Wood



Snow Melinga



Nordic Oak



Riviera Ice



Bianco Veralinga



Look Art

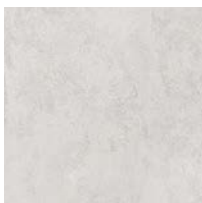

Grey Wood



Cappuccino Melinga



Grey Melinga



Slate Art



Wenge Melinga



### Эмалит

Alaska

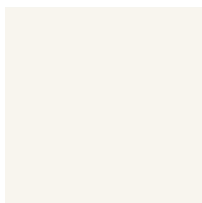

White Matt

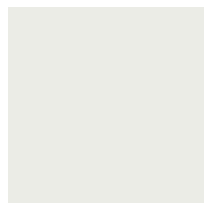

Grey Matt

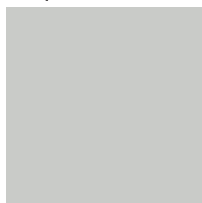

### Винил

Super White

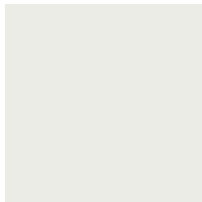

Grey Pro

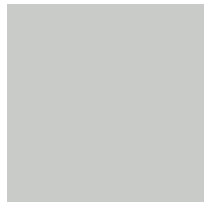

Total Black

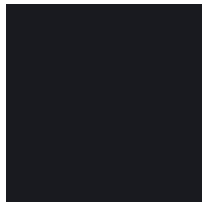

### Под покраску

Prime

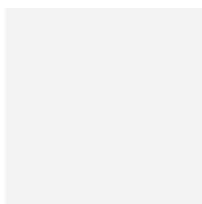

# ДЕКО РЕЙКА

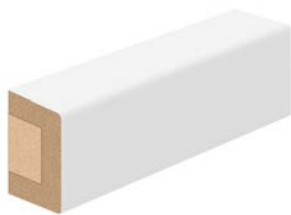

Под покраску

Prime



Эко Шпон

Snow Art

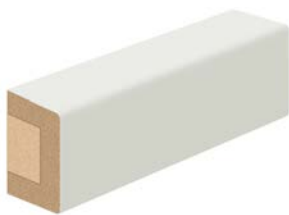

Винил

Super White

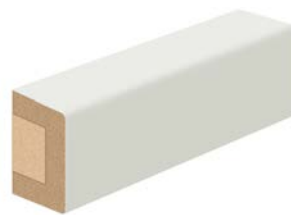

Эмалит

White Matt



Эко Шпон

Snow Melinga

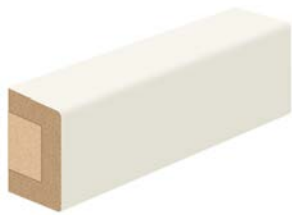

Эмалит

Alaska



Эко Шпон

White Wood



Эко Шпон

Nordic Oak



Эко Шпон

Riviera Ice



Эко Шпон

Bianco Veralinga



Эко Шпон

Look Art

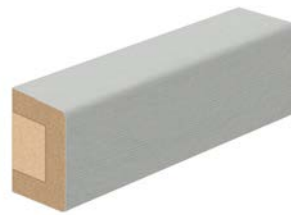

Эко Шпон

Grey Wood

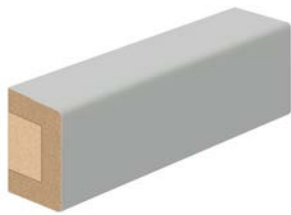

Эмалит

Grey Matt

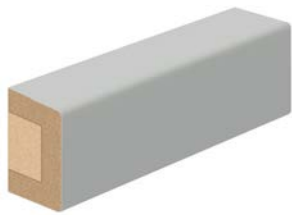

Винил

Grey Pro



Эко Шпон

Cappuccino Melinga



Эко Шпон

Grey Melinga



Эко Шпон

Slate Art



Эко Шпон

Wenge Melinga



Винил

Total Black

# ДЕКО РЕЙКА



MDF



70 мм



2050 мм



16 мм

## ВАРИАНТЫ КРЕПЛЕНИЯ

1. С помощью клея, саморезов и дюбелей

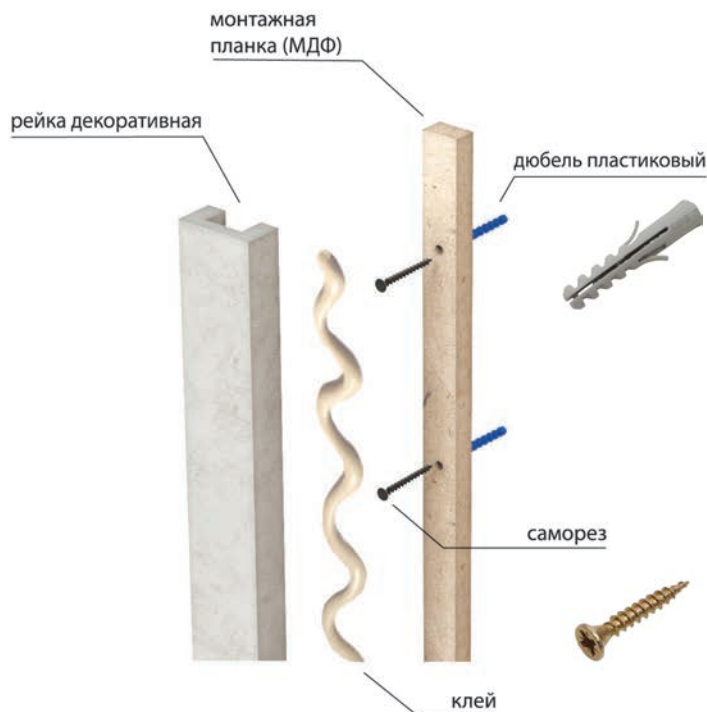

2. С помощью универсального монтажного клея\*



## НЕОБХОДИМЫЕ ИНСТРУМЕНТЫ

Перфоратор (дрель)

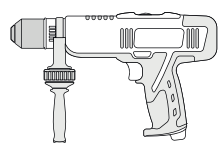

Сверло Ø 6 мм



Отвертка крестовая



Молоток

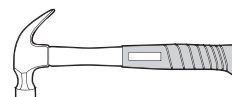

Карандаш



## ТЕХНИЧЕСКАЯ ИНФОРМАЦИЯ

монтажная планка (МДФ)

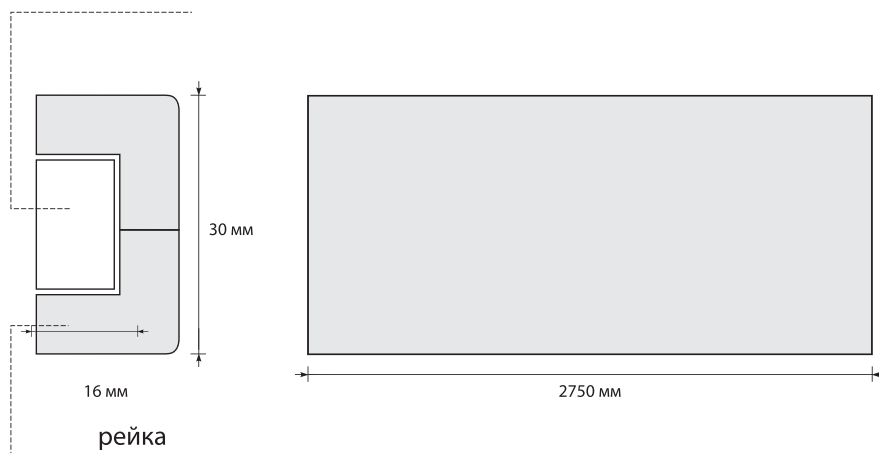

\* В качестве универсального монтажного клея рекомендуем Tytan Classic Fix.



# ДВЕРНАЯ ФУРНИТУРА

**Дверная фурнитура** — это конструктивные элементы, которые прикрепляются к двери для улучшения функциональности или внешнего вида.

Дверную фурнитуру можно разбить на три группы элементов: основные, дополнительные и декоративные. В основную группу входят петли, замки и ручки. К дополнительным элементам относятся, например, доводчики и глазки. В группу декоративной фурнитуры можно отнести накладки на ручки и пр.



## МАТЕРИАЛ

Алюминий, ЦАМ, Сталь



# ДВЕРНАЯ ФУРНИТУРА

3 ВАРИАНТА КОМПЛЕКТАЦИИ ФУРНИТУРОЙ ЛЮБЫХ ТИПОВ МЕЖКОМНАТНЫХ ДВЕРЕЙ:

## 1. ЕСЛИ ВАМ НЕ ТРЕБУЕТСЯ ЗАПИРАНИЕ

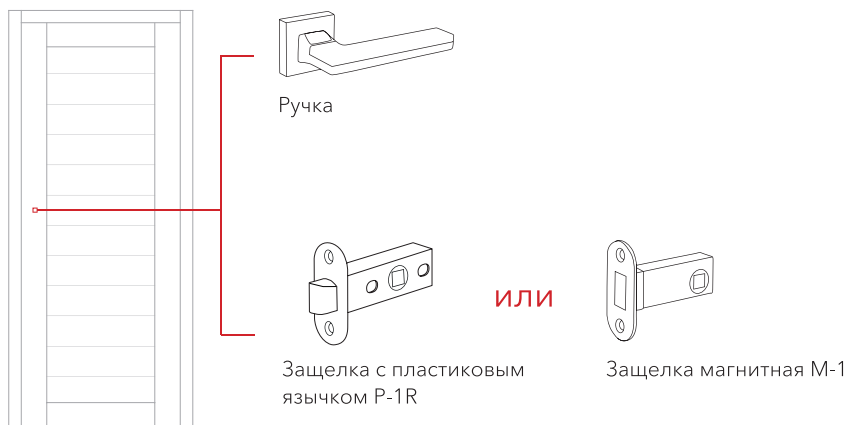

## 2. ДЛЯ ЗАПИРАНИЯ НА ФИКСАТОР



## 3. ДЛЯ ЗАПИРАНИЯ НА КЛЮЧ (С ЦИЛИНДРОВЫМ МЕХАНИЗМОМ)

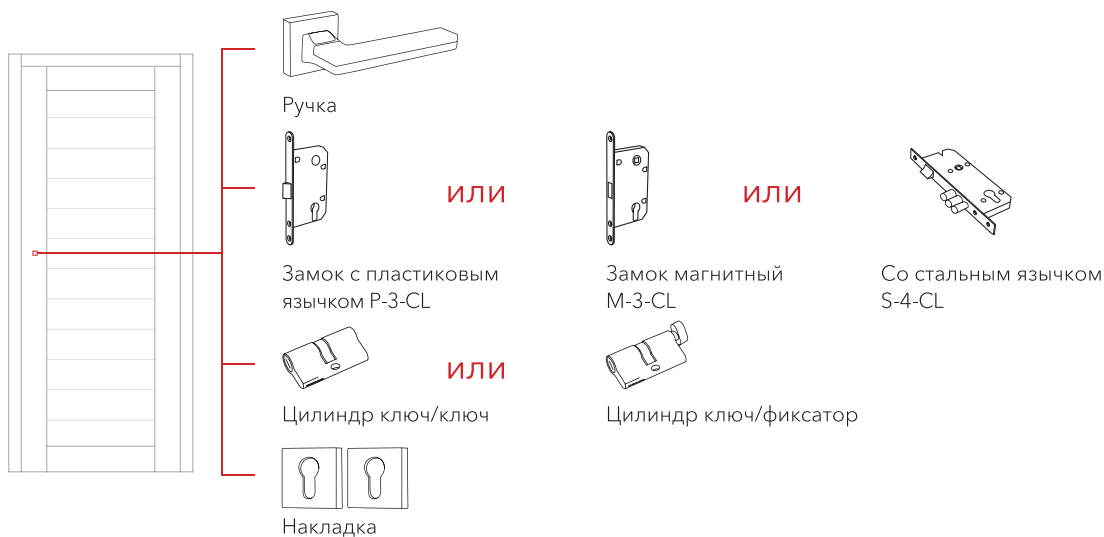

# КОМПЛЕКТАЦИЯ ФУРНИТУРЫ

## 4 ВАРИАНТА КОМПЛЕКТАЦИИ «ФИНСКОЙ» ФУРНИТУРОЙ СТРОИТЕЛЬНЫХ ДВЕРЕЙ:

### 1. ЕСЛИ ВАМ НЕ ТРЕБУЕТСЯ ЗАПИРАНИЕ

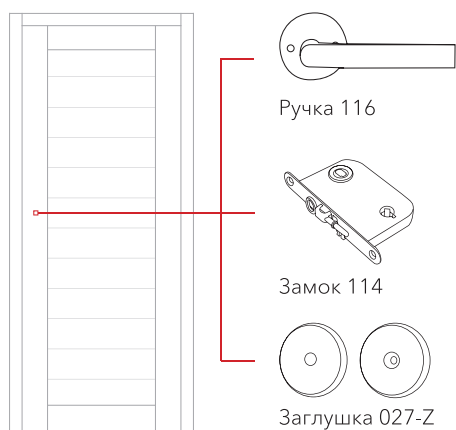

### 2. ДЛЯ ЗАПИРАНИЯ НА ФИКСАТОР

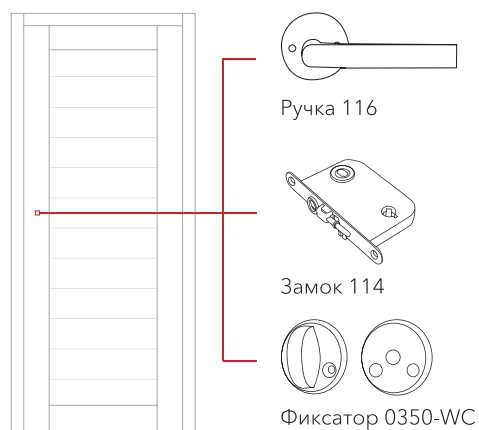

### 3. ДЛЯ ЗАПИРАНИЯ НА КЛЮЧ (С ЦИЛИНДРОВЫМ МЕХАНИЗМОМ)

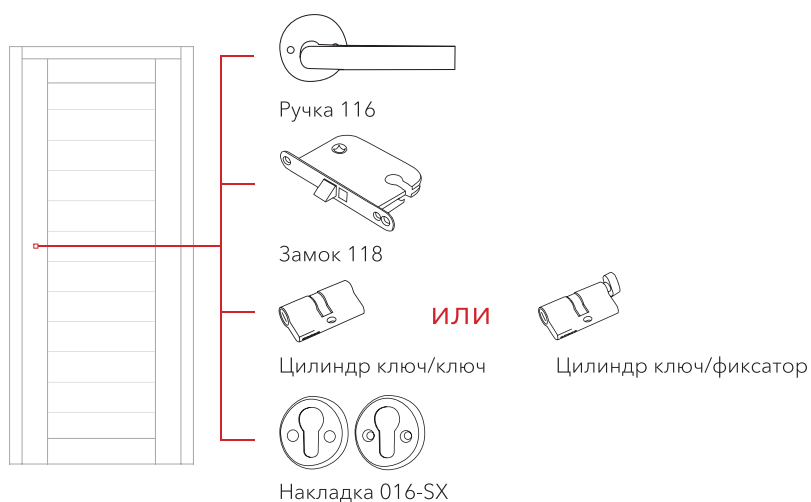

### 4. ДЛЯ ЗАПИРАНИЯ НА КЛЮЧ ФЛАЖКОВОГО ТИПА «БУРАТИНО»

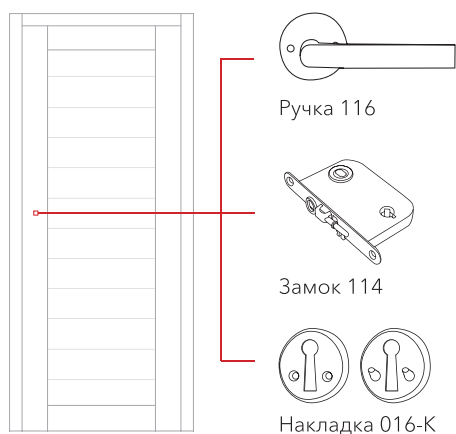

# КОМПЛЕКТАЦИЯ ФУРНИТУРЫ

## 2 ВАРИАНТА КОМПЛЕКТАЦИИ ФУРНИТУРОЙ СКЛАДНЫХ ДВЕРЕЙ:

### 1. ЕСЛИ ВАМ НЕ ТРЕБУЕТСЯ ЗАПИРАНИЕ

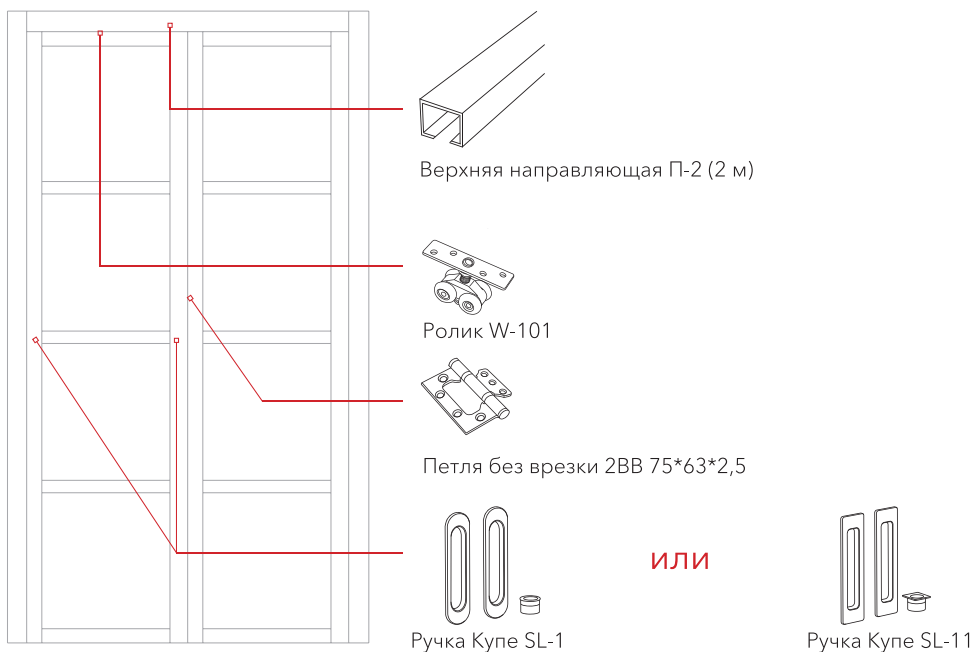

### 2. ДЛЯ ЗАПИРАНИЯ НА ФИКСАТОР

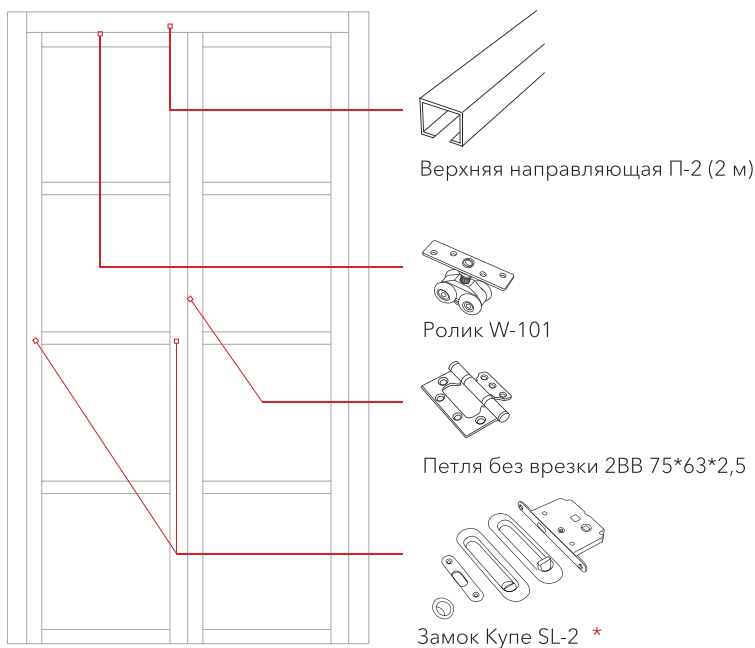

**ВАЖНО**



Для смягчения ударов двери о короб и защиты от попадания пыли и грязи внутрь, а также при необходимости скрыть зазоры и неровности, можно приобрести щеточный самоклеящийся уплотнитель 4P

\* Замок купе SL-2 можно установить на любые двери, за исключением серии TWIGGY

# КОМПЛЕКТАЦИЯ ФУРНИТУРЫ

## 2 ВАРИАНТА КОМПЛЕКТАЦИИ «ФИНСКОЙ» ФУРНИТУРОЙ РАЗДВИЖНЫХ ДВЕРЕЙ:

### 1. ЕСЛИ ВАМ НЕ ТРЕБУЕТСЯ ЗАПИРАНИЕ

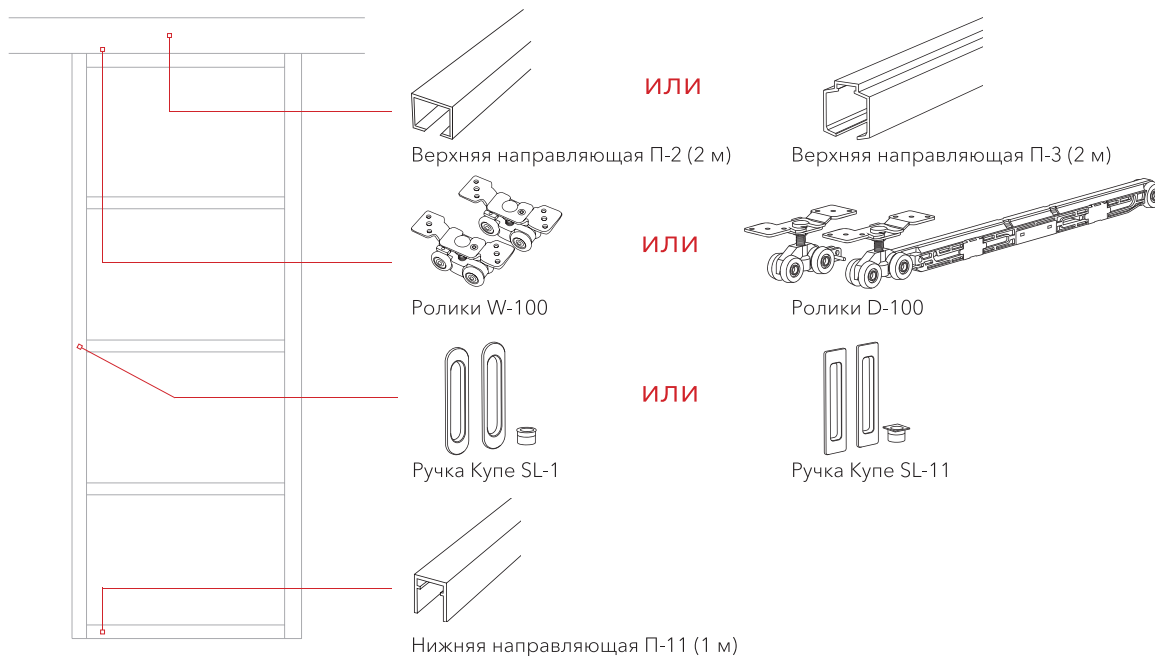

### 2. ДЛЯ ЗАПИРАНИЯ НА ФИКСАТОР

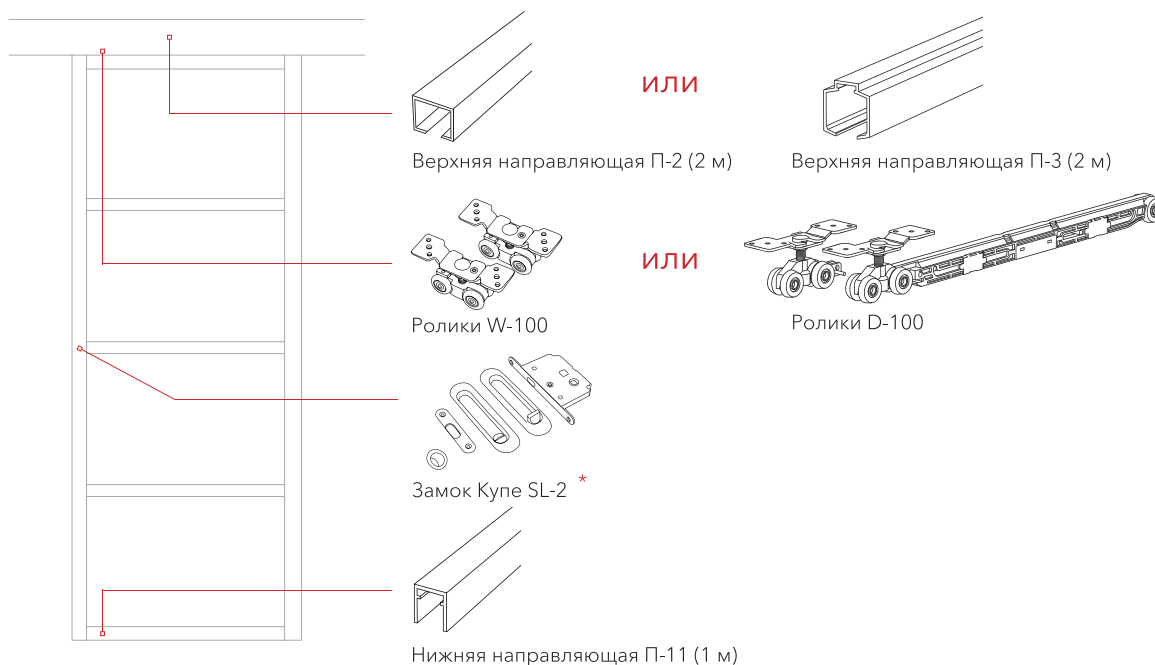

\* Замок купе SL-2 можно установить на любые двери, за исключением серии TWIGGY

# РУЧКИ SYSTEM



**ODIN**  
МатЧерный



**PROTON-T**  
МатЧерный



**PROTON-T**  
Хром



**PROTON-L**  
МатЧерный



**PROTON-L**  
Хром



**AKIK**  
МатЧерный



**AKIK**  
Хром



**AKIK**  
БрашМатХром



**AKIK**  
МатБелый

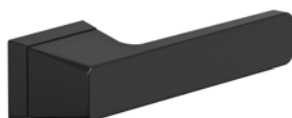

**CORAL**  
МатЧерный



**CORAL**  
Хром



**CORAL**  
БрашМатХром



**CORAL**  
МатБелый

# ФИКСАТОРЫ И НАКЛАДКИ SYSTEM



**R015W6**  
МатЧерный

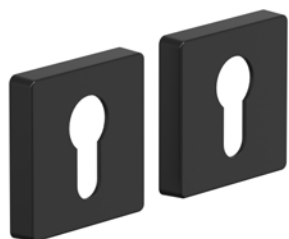

**R011Y**  
МатЧерный



**R015W6**  
Хром



**R011Y**  
Хром



**R015W6**  
БрашМатХром

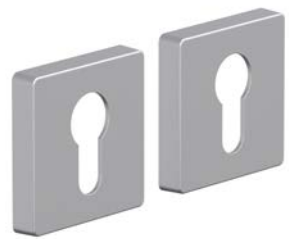

**R011Y**  
БрашМатХром

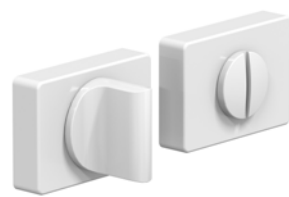

**R015W6**  
МатБелый

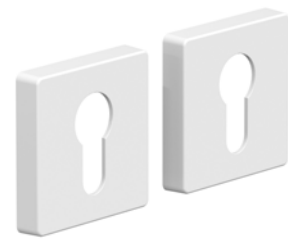

**R011Y**  
МатБелый



**R016W6**  
МатЧерный

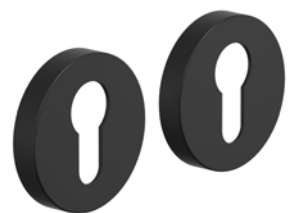

**R012Y**  
МатЧерный



**R016W6**  
Хром



**R012Y**  
Хром



**R016W6**  
БрашМатХром



**R012Y**  
БрашМатХром



**R016W6**  
МатБелый



**R012Y**  
МатБелый



**R012W6**  
МатЧерный



**R012Y**  
МатЧерный



**R012W6**  
Хром



**R012Y**  
Хром

# РУЧКИ-ЗАЩЕЛКИ



**K-100**  
С Хром



**K-100**  
SC МатХром



**K-123**  
С Хром



**K-123**  
SC МатХром



**KS-1R**  
С Хром



**KS-1R**  
SC МатХром



## РУЧКИ СЕРИЯ 100



**I-101**  
INOX



**I-102**  
INOX

## ФИКСАТОРЫ И НАКЛАДКИ СЕРИЯ 100



**I-1WC**  
INOX



**I-1CL**  
INOX

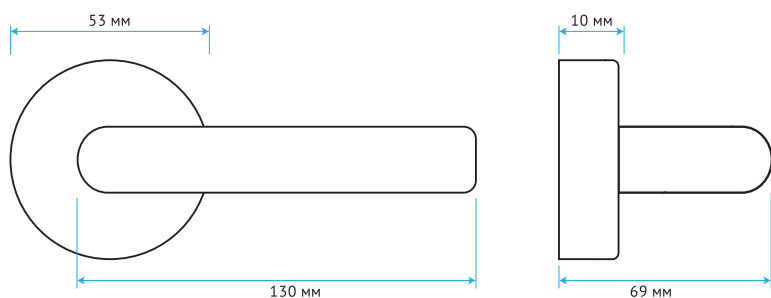

### Условные обозначения:

I-1WC – фиксатор на круглой розетке

I-1CL – накладка цилиндровая на круглой розетке

INOX – это жаростойкая высоколегированная нержавеющая сталь. В составе сплава содержится 13% хрома, благодаря чему материал обладает высокой степенью антикоррозионной устойчивости. Металл способен выдержать нагрев до 900 градусов.

# РУЧКИ СЕРИЯ 200



**A-200**  
С Хром



**A-200**  
SC МатХром



**A-200**  
AB Бронза



**A-200**  
SB МатЧерный

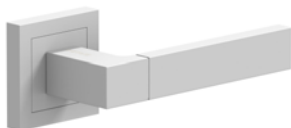

**A-200**  
W Белый



**A-201**  
С Хром



**A-201**  
SC МатХром



**A-201**  
SB МатЧерный



**A-202**  
С Хром



**A-202**  
SC МатХром

# РУЧКИ СЕРИЯ 200



**A-204**  
С Хром



**A-204**  
SC/C МатХром/Хром



**A-206**  
SC/C МатХром/Хром



**A-208**  
С Хром



**A-208**  
SC/C МатХром/Хром



**A-209**  
С Хром



**A-209**  
SC/C МатХром/Хром



**A-209**  
SB МатЧерный



**A-210**  
SC/C МатХром/Хром



**A-211**  
SC/C МатХром/Хром

# ФИКСАТОРЫ И НАКЛАДКИ СЕРИЯ 200



**A/Z-2WC**  
С Хром



**A/Z-2CL**  
С Хром



**A/Z-2WC**  
SC МатХром



**A/Z-2CL**  
SC МатХром

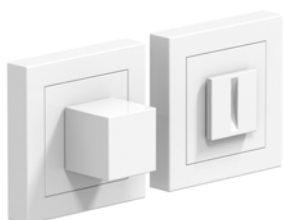

**A/Z-2WC**  
W Белый

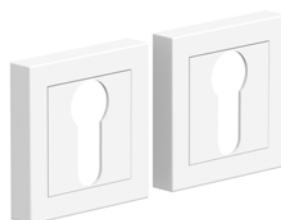

**A/Z-2CL**  
W Белый



**A/Z-2WC**  
AB Бронза



**A/Z-2CL**  
AB Бронза

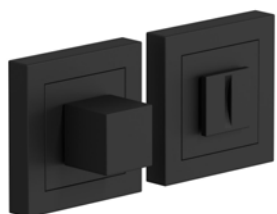

**A/Z-2WC**  
SB МатЧерный

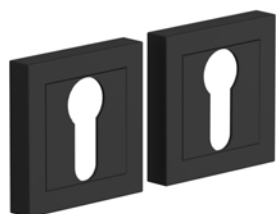

**A/Z-2CL**  
SB МатЧерный

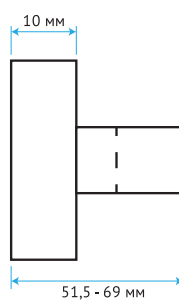
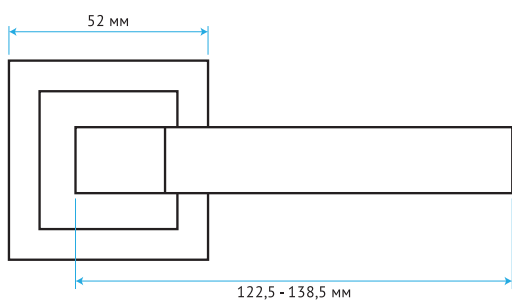

**Условные обозначения:**

A/Z-2WC – фиксатор на квадратной розетке

A/Z-2CL – накладка цилиндровая на квадратной розетке

## СЕРИЯ PROMO



**AS-205**  
SC МатХром



**AS-2WC**  
SC МатХром



**AS-2CL**  
SC МатХром

## РУЧКИ СЕРИЯ 400



**A-420**  
SG МатЗолото



**A-420**  
C Хром



**A-420**  
SC МатХром



**A-420**  
AB Бронза



**A-420**  
SB МатЧерный

# РУЧКИ СЕРИЯ 400



**A-423**  
SG МатЗолото



**A-423**  
C Хром (пром.)



**A-423**  
SC МатХром (пром.)



**A-423**  
SB МатЧерный (пром.)



**A-423**  
W Белый (пром.)



**A-423**  
AB Бронза



**A-426**  
SC/C МатХром/Хром (пром.)



**A-443**  
SC/C МатХром/Хром (пром.)



**A-464**  
SG МатЗолото



**A-464**  
C Хром



**A-464**  
SC МатХром



**A-464**  
AB Бронза



**A-477**  
SC/C МатХром/Хром

## РУЧКИ СЕРИЯ 400



**A-480**  
SG MatЗолото



**A-480**  
C Хром



**A-480**  
SC MatХром



**A-480**  
AB Бронза



**A-483**  
SG/G MatЗолото/Золото



**A-483**  
SC/C MatХром/Хром (пром.)



**A-492**  
SG MatЗолото



**A-492**  
C Хром



**A-492**  
SC MatХром



**A-492**  
AB Бронза



**A-493**  
C Хром (пром.)



**A-493**  
SC MatХром (пром.)



**A-493**  
SB MatЧерный (пром.)



**A-493**  
W Белый (пром.)

# ФИКСАТОРЫ И НАКЛАДКИ СЕРИЯ 400



**A/Z-4WC**  
SG МатЗолото



**A/Z-4CL**  
SG МатЗолото



**A/Z-4WC**  
C Хром



**A/Z-4CL**  
C Хром



**A/Z-4WC**  
AB Бронза



**A/Z-4CL**  
AB Бронза



**A/Z-4WC**  
C Хром (пром.)



**A/Z-4CL**  
C Хром (пром.)

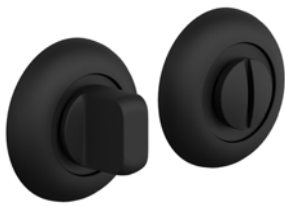

**A/Z-4WC**  
SB МатЧерный

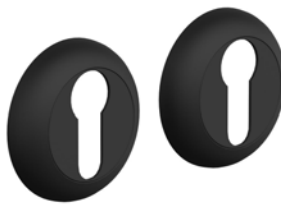

**A/Z-4CL**  
SB МатЧерный



**A/Z-4WC**  
SC МатХром

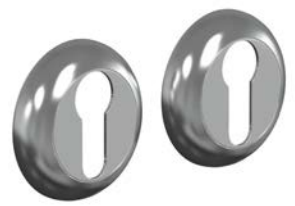

**A/Z-4CL**  
SC МатХром

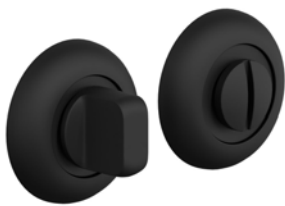

**A/Z-4WC**  
SB МатЧерный (пром.)

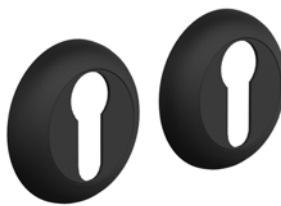

**A/Z-4CL**  
SB МатЧерный (пром.)



**A/Z-4WC**  
SC МатХром (пром.)



**A/Z-4CL**  
SC МатХром (пром.)

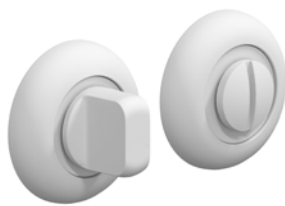

**A/Z-4WC**  
W Белый (пром.)

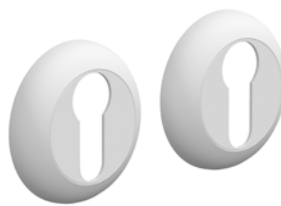

**A/Z-4CL**  
W Белый (пром.)



# ЗАМКИ ЦИЛИНДРОВЫЕ



**0823/60-C**

G Золото (5 ключей)



**0823/60-C**

NI Никель (5 ключей)



**0823/60-C**

AB Бронза (5 ключей)



**0827/60-C**

G Золото (5 ключей)



**0827/60-C**

NI Никель (5 ключей)



**0827/60-C**

AB Бронза (5 ключей)

Замок цилиндрический в комплекте с цилиндром и ручкой на планке. Предназначен для установки в межкомнатные двери толщиной до 36 мм. Комплект замка включает в себя полный набор крепежа и комплектующих для монтажа.

## ЗАМКИ МАГНИТНЫЕ



**M-3-CL**  
SG МатЗолото



**M-3-CL**  
C Хром



**M-3-CL**  
SC МатХром



**M-3-CL**  
AB Бронза



**M-3-CL**  
SB МатЧерный



**M-3-CL**  
W Белый

## ЗАЩЕЛКИ МАГНИТНЫЕ



**M-3-WC**  
SG МатЗолото



**M-3-WC**  
C Хром



**M-3-WC**  
SC МатХром



**M-3-WC**  
AB Бронза



**M-3-WC**  
SB МатЧерный



**M-3-WC**  
W Белый

# ЗАЩЕЛКИ МАГНИТНЫЕ



**M-1**  
SG MatЗолото



**M-1**  
C Xром



**M-1**  
SC MatXром



**M-1**  
AB Бронза



**M-1**  
SB MatЧерный



**M-1**  
W Белый

Защелка магнитная, предназначена для установки на межкомнатные двери, без дополнительного запираения на фиксатор или ключ. Комплектация: защелка, запорная планка, заглушка, крепеж.

## ЗАМКИ С ПЛАСТИКОВЫМ ЯЗЫЧКОМ



**P-3-CL**  
SG МатЗолото



**P-3-CL**  
C Хром



**P-3-CL**  
SC МатХром



**P-3-CL**  
AB Бронза



**P-3-CL**  
SB МатЧерный



**P-3-CL**  
W Белый

## ЗАЩЕЛКИ С ПЛАСТИКОВЫМ ЯЗЫЧКОМ



**P-3-WC**  
SG МатЗолото



**P-3-WC**  
C Хром



**P-3-WC**  
SC МатХром



**P-3-WC**  
AB Бронза



**P-3-WC**  
SB МатЧерный



**P-3-WC**  
W Белый

## ЗАЩЕЛКИ С ПЛАСТИКОВЫМ ЯЗЫЧКОМ



**P-2R-WC**  
С Хром



**P-2R-WC**  
SC МатХром



**P-2R-WC**  
AB Бронза



**P-2R-WC**  
SB МатЧерный



**P-2R-WC**  
W Белый



**P-2R-WC**  
SG МатЗолото

## ЗАЩЕЛКИ С ПЛАСТИКОВЫМ ЯЗЫЧКОМ



**P-1R**  
С Хром



**P-1R**  
SC МатХром



**P-1R**  
AB Бронза



**P-1R**  
SB МатЧерный



**P-1R**  
W Белый



**P-1R**  
SG МатЗолото

# ЦИЛИНДРЫ КЛЮЧ/КЛЮЧ

## Эконом



**АЕК-60-30/30**  
С Хром (5 ключей)



**АЕК-60-30/30**  
SC МатХром (5 ключей)

## Премиум



**АПК-60-30/30**  
С Хром (3 ключа)



**АПК-60-30/30**  
SC МатХром (3 ключа)



**АПК-60-30/30**  
AB Бронза (3 ключа)



**АПК-60-30/30**  
SB МатЧерный (3 ключа)



**АПК-60-30/30**  
W Белый (3 ключа)



**АПК-60-30/30**  
SG МатЗолото (3 ключа)

# ЦИЛИНДРЫ КЛЮЧ/ФИКСАТОР

## Эконом



**АЕФ-60-30/30**

С Хром (5 ключей)



**АЕФ-60-30/30**

SC МатХром (5 ключей)

## Премиум



**APF-60-30/30**

С Хром (3 ключа)



**APF-60-30/30**

SC МатХром (3 ключа)



**APF-60-30/30**

AB Бронза (3 ключа)



**APF-60-30/30**

SB МатЧерный (3 ключа)



**APF-60-30/30**

W Белый (3 ключа)



**APF-60-30/30**

SG МатЗолото (3 ключа)

# ПЕТЛИ БЕЗ ВРЕЗКИ



**F-4-2BB 100\*75\*2,5**  
W Белый



**F-4-2BB 100\*75\*2,5**  
C Хром



**F-4-2BB 100\*75\*2,5**  
SC МатХром



**F-4-2BB 100\*75\*2,5**  
SB МатЧерный



**F-4-2BB 100\*75\*2,5**  
SG МатЗолото



**F-4-2BB 100\*75\*2,5**  
AB Бронза



**F-4-2BB 75\*64\*2,5**  
W Белый



**F-4-2BB 75\*64\*2,5**  
C Хром (универс.)



**F-4-2BB 75\*64\*2,5**  
SC МатХром (универс.)



**F-4-2BB 75\*64\*2,5**  
SB МатЧерный



**3037 100\*70\*1,5**  
CR Хром



## ПЕТЛИ ВРЕЗНЫЕ



**RS-7-4BB 100\*75\*2,5**  
С Хром



**RS-7-4BB 100\*75\*2,5**  
SC МатХром



**RS-7-4BB 100\*75\*2,5**  
AB Бронза



**RS-7-4BB 100\*70\*2,5**  
SG МатЗолото



**RS-7-4BB 100\*75\*2,5**  
SB МатЧерный



**RS-7-4BB 100\*75\*2,5**  
W Белый



**RS-10-1BB-L 100\*75\*2,5**  
SC МатХром (пром.)



**RS-10-1BB-R 100\*75\*2,5**  
SC МатХром (пром.)

## ПЕТЛИ СКРЫТЫЕ



**K1019 3D**  
Золото



**K1019 3D**  
Хром



**K1019 3D**  
МатХром



**K1019 3D**  
Бронза



**K1019 3D**  
Черный



**K1019 3D**  
Белый

Максимальная нагрузка на 2 петли	40 кг
Максимальная нагрузка на 3 петли	52 кг
Минимальная толщина дверного полотна	32 мм
Максимальная ширина дверного полотна	1000 мм
Максимальный угол открывания двери	180°
Размер, мм	110*61,45*26,8/21,2

## «ФИНСКАЯ» ФУРНИТУРА



**ФИН 116**  
G Золото



**ФИН 116**  
C Хром

## ФИКСАТОРЫ И НАКЛАДКИ ПОД ЦИЛИНДР



**ФИН 0350-WC**  
C Хром



**ФИН 0350-WC**  
W Белый



**016-SX**  
G Золото



**016-SX**  
PC Хром

## ЗАМКИ



**ФИН 114**  
G Золото



**ФИН 114**  
C Хром



**ФИН 118**  
G Золото



**ФИН 118**  
C Хром

# ДОВОДЧИКИ



**101**  
Серебро



**102**  
Серебро



**ISP 430**  
Серебро



**ISP 430**  
Серый



**ISP 430**  
Бронза



**ISP 430**  
Коричневый



**ISP 430**  
Черный

Доводчик 101 применим для дверного полотна массой до 20 кг, при температуре от -35 до +40 °С  
 Доводчик 102 применим для дверного полотна массой до 30 кг, при температуре от -35 до +40 °С  
 Доводчик ISP 430 применим для дверного полотна массой от 50 до 110 кг, при температуре от -40 до +60 °С

Для ограничения угла открывания доводчика необходимо приобрести ограничитель.

## РУЧКИ КУПЕ



**SL-1**  
С Хром



**SL-1**  
SC МатХром



**SL-1**  
AB Бронза



**SL-11**  
W Белый



**SL-11**  
С Хром



**SL-11**  
SC МатХром



**SL-11**  
SB МатЧерный

## ЗАМКИ КУПЕ



**SL-2**  
С Хром



**SL-2**  
SC МатХром



**SL-2**  
SB МатЧерный

Замок купе SL-2 можно установить на любые двери, за исключением серии TWIGGY

# НАПРАВЛЯЮЩИЕ И РОЛИКИ

## Для раздвижных дверей



**П-2 2000\*29\*31,5**

Верхняя направляющая



**П-3 2000\*31,3\*29**

Верхняя направляющая



**П-11 1000\*15\*13**

Нижняя направляющая



**W-100**

Ролики



**D-100**

Ролики

Верхнюю направляющую П-2 или П-3 для раздвижных дверей применяют в комплекте с нижней направляющей П-11 и роликами W-100, ручками купе или замком купе.

Нижнюю направляющую применяют в комплекте с верхней направляющей П-2 и роликами W-100, или верхней направляющей П-3 и роликами D-100, ручками купе или замком купе.

## Для складных дверей



**П-2 2000\*29\*31,5**

Верхняя направляющая



**W-101**

Ролики

Верхнюю направляющую П-2 для складных дверей применяют в комплекте с роликами W-101, ручками купе или замком купе.

## ПЕТЛИ БЕЗ ВРЕЗКИ



**F-4-2BB 75\*64\*2,5**  
G Золото (универс.)



**F-4-2BB 75\*64\*2,5**  
C Хром (универс.)



**F-4-2BB 75\*64\*2,5**  
SG МатЗолото (универс.)



**F-4-2BB 75\*64\*2,5**  
SC МатХром (универс.)



**F-4-2BB 75\*64\*2,5**  
AB Бронза (универс.)

## УПЛОТНИТЕЛЬ ЩЕТОЧНЫЙ



**4P**  
Коричневый



**4P**  
Светло-бежевый



**4P**  
Темно-серый



**4P**  
Белый



**4P**  
Молочный



**4P**  
Бежевый



**4P**  
Серебро

Уплотнитель используется для складных дверей (дверь-книжка). Крепится в местах скольжения створки двери. Выполняет несколько полезных функций: смягчает удары дверей о короб; не дает пыли и грязи попасть внутрь; скрывает зазоры и неровности.

## ОГРАНИЧИТЕЛИ



**DS-2**  
C Хром



**DS-2**  
SC МатХром



**DS-2**  
AB Бронза



**DS-2**  
SB МатЧерный



**DS-2**  
W Белый

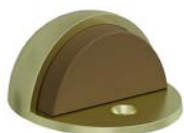

**DS-2**  
SG МатЗолото

# ОГРАНИЧИТЕЛИ



**DS-1**  
С Хром



**DS-1**  
SC МатХром



**DS-1**  
AB Бронза



**DS-1**  
SB МатЧерный



**DS-1**  
W Белый



**DS-1**  
SG МатЗолото



**DS-2751-M-37**  
G Золото



**DS-2751-M-37**  
CR Хром



**DS-2751-M-37**  
GM МатЗолото



**DS-2751-M-37**  
NIS МатНикель



**DS-2751-M-37**  
AB Бронза



**DS-0009-49**  
НержСталь



**DS-0009-85**  
НержСталь



# ПРОЧЕЕ

## Шпингалеты



**R-160**  
С Хром



**R-160**  
SG МатЗолото



**R-160**  
SC МатХром



**R-160**  
AB Бронза



**R-160**  
SB МатЧерный



**R-160**  
W Белый



**APECS DB-05-50**  
G Золото



**APECS DB-05-50**  
CR Хром

## Защелка шариковая 11 мм



**ЗШ2**  
PB Золото



**ЗШ2**  
PC Хром

## Цифры



**DS-1**  
G Золото



**DS-1**  
CR Хром

# РУЧКИ ДЛЯ ВХОДНЫХ ДВЕРЕЙ



**A-493**  
С Хром (пром.)



**PRO A-888**  
SB МатЧерный



**PRO A-888**  
BC БрашХром



**РУЧКА НА ПЛАНКЕ А**

# ЗАМКИ ЦИЛИНДРОВЫЕ



**BORDER 3B 4-3/85K**



**BORDER 3B 4-3/85Г**



**KALE 252 R**



**3B4-31/55**



**DOOR OUT 3B4-31**

## ЗАМКИ



**BORDER 3B G 8-6 Э**  
(4 ключа)



**BORDER 3B G 9-6 Э**  
(4 ключа)



**KALE 257 L**  
(5 ключей)



**KALE 476 LR**  
(5+1 ключей)



**KALE 472 LR / 476 LR**  
Ключи для перекодировки  
замков (5 шт.)

Kale 476 LR – замок врезной двухсистемный перекодируемый премиум класса. Предназначен для установки в металлические двери. В одном корпусе объединены цилиндрический и сувальдный механизмы секретности, а также защелка. Перекодировка позволяет владельцу замка сохранить секрет своего замка в тайне от изготовителей и установщиков двери.

## ЦИЛИНДРЫ



**AVERS JM-70-C (35\*35)**  
CR Хром (5 ключей)



**AVERS JM-80-C (40\*40)**  
CR Хром (5 ключей)



**AVERS JM-90-C (40\*50)**  
CR Хром (5 ключей)



**AVERS JM-100-C (50\*50)**  
CR Хром (5 ключей)



**BRAVO AF-80 (45\*35)**  
С Хром (5 ключей)



**APECS SM-95-S (65\*30)**  
NI Никель



**KALE 164 YGS  
SX 101-70/31**  
С Хром



**KALE 164 YGS  
SX 106-75/31**  
С Хром

## ПОВОРОТНИКИ



**PRO TT**  
SB МатЧерный



**PRO TT**  
BC БрашХром

## ЗАДВИЖКИ И ВЕРТУШКИ



**L-0260**  
CR Хром



**ЗДЗ-01**



**PRO TC**  
SB МатЧерный



**PRO TC**  
BC БрашХром

## ГЛАЗКИ



**APECS 6016/35-60**  
CR Хром



**APECS 6016/50-90**  
CR Хром



**APECS 6016/70-110**  
CR Хром



**PRO DV 70-130**  
SB МатЧерный



**PRO DV 70-130**  
BC БрашХром

## НАКЛАДКИ СУВАЛЬДНЫЕ



**DP-S-12**  
CR Хром



**PRO ES**  
SB МатЧерный



**PRO ES**  
BC БрашХром



**DP-S-11 Shutter**  
CR Хром

## НАКЛАДКИ ЦИЛИНДРОВЫЕ



**DP-C-11**  
CR Хром



**PRO AEC**  
SB МатЧерный



**PRO AEC**  
BC БрашХром



**DP-11-K**  
CR Хром



**PRO EK**  
SB МатЧерный



**PRO EK**  
BC БрашХром

# ЗВОНКИ



**DBQ22M WL 36M**  
Белый



**DBQ22M WL 36M**  
Черный



**DBQ23M WL 52M**  
Белый



**DBQ23M WL 52M**  
Черный



**DBQ25M WL 36M**  
Белый



**DBQ25M WL 36M**  
Черный



**DBQ02M WL 36M**  
Белый



**DBQ01M WL 36M**  
Черный

WL - беспроводной

# МОНТАЖ И РЕСТАВРАЦИЯ



Профессиональная реставрация дверей надолго продлит срок службы межкомнатных и входных дверей. Мы предлагаем такие средства для **монтажа и реставрации**, как: монтажная пена, клей, ПСУЛ, мягкий воск, тонирующие фломастеры разных цветов отделок, эмаль-фломастер и пр.



## МАТЕРИАЛ

Высококачественные реставрационные средства



## МОНТАЖ СВОИМИ РУКАМИ

Не требуются специальные условия и навыки



## ГАРАНТИЯ

Гарантия быстрого устранения повреждений



# МОНТАЖ И РЕСТАВРАЦИЯ



Пена Bravo Prof 70



Пена Tytan Ultra Fast 70



Пена Tytan



Пена Tytan B1 (огнестойкая)



Пена Tytan 65



Очиститель Tytan ЭКО



Клей Tytan Classic Fix



ПСУЛ Липлент 20\*30/30



Пистолет для пены Промо



Пистолет для пены Headman ПРОФИ F204

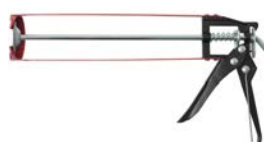

Пистолет для герметика Headman



Пистолет для монтажной пены Headman Teflon

**Для монтажа**

**Кол-во в упак. (шт)**

Пистолет Промо	5/100
Пистолет Headman ПРОФИ F204	20
Пистолет Headman	40
Пистолет Headman Teflon	20

Для монтажа	Объем, литров	Выход, литров	Температура применения (°C)	Кол-во в упак. (шт)
Пена Bravo Prof 70	1,00	70	+5/+30	12
Пена Tytan	0,75	63	+5/+30	12
Пена Tytan 65	0,75	55	+5/+30	12
Пена Tytan Ultra Fast 70	0,87	77	+5/+30	12
Пена Tytan B1	0,75	37	+10/+30	12
Очиститель Tytan ЭКО	0,5	-	+5/+30	12
Клей Tytan Classic Fix	0,31	-	+10/+30	12



# ТАБЛИЦА СООТВЕТСТВИЯ ДЕКОРАМ ДВЕРЕЙ



## МЯГКИЙ ВОСК

для заполнения царапин, сколов, отверстий, вмятин на плоской поверхности древесины, шпона, пластика; может наноситься воск-шпателем.



## ТОНИРУЮЩИЙ ФЛОМАСТЕР

содержит морилку, используется для полупрозрачной подкраски небольших поверхностных дефектов без образования лаковой плёнки.



## ЭМАЛЬ-ФЛОМАСТЕР

акриловая укрывистая эмаль для быстрой подкраски древесины, пластика, металла.



## ВОСКОВОЙ КАРАНДАШ

предназначен для заделки царапин и трещин на деревянных и ламинированных поверхностях.



## ВОСК-ШПАТЕЛЬ

для нанесения и разравнивания мягких восков.

	Мягкий воск	Тонирующий фломастер	Эмаль-фломастер	Восковой карандаш
<b>Массив</b>				
T-04 (Медовый)	138	126		
T-05 (Светлый Лак)	138	126		
<b>Шпон натуральный</b>				
T-01 (ДубНат)	106	203		
<b>Шпон фajn-лайн</b>				
Ф-05 (Дуб)	126	203		
Ф-11 (Орех)	301	140		58
Ф-15 (Магоре)	165	119		46
Ф-22 (БелДуб)	178		140	
<b>Эмаль</b>				
Whitey	9010		9010	
Grace	95413		95413	
<b>Винил</b>				
Casablanca	9001		9001	
Dark Barnwood	157	157		
Grey Pro	95413		95413	
Italiano Vero	165	118	120	
Milano Vero	119		119	58
Super White	9016		9016	
П-23 (Белый)	9016		9016	24
<b>ПЭТ</b>				
Cream Silk	57614		91010	
Grey Silk	95413		95413	
Stormy Silk	47612		153211	
White Silk	9010		9010	

Высококачественные реставрационные средства для профессионального устранения дефектов дверных покрытий. Для ремонтных работ не требуется специальных условий и навыков. Гарантия быстрого устранения повреждений.

# ТАБЛИЦА СООТВЕТСТВИЯ ДЕКОРАМ ДВЕРЕЙ



## МЯГКИЙ ВОСК

для заполнения царапин, сколов, отверстий, вмятин на плоской поверхности древесины, шпона, пластика; может наноситься воск-шпателем.



## ТОНИРУЮЩИЙ ФЛОМАСТЕР

содержит морилку, используется для полупрозрачной подкраски небольших поверхностных дефектов без образования лаковой плёнки.



## ЭМАЛЬ-ФЛОМАСТЕР

акриловая укрывистая эмаль для быстрой подкраски древесины, пластика, металла.



## ВОСКОВОЙ КАРАНДАШ

предназначен для заделки царапин и трещин на деревянных и ламинированных поверхностях.



## ВОСК-ШПАТЕЛЬ

для нанесения и разравнивания мягких восков.

	Мягкий воск	Тонирующий фломастер	Эмаль-фломастер	Восковой карандаш
<b>Финиш Флекс</b>				
Л-01 (ИталОрех)	122	159	120	31
Л-02 (МиланОрех)	159	160	118	58
Л-04 (Белый)	9003		9003	24
Л-11 (ИталОрех)	122	159	120	31
Л-12 (МиланОрех)	159	160	118	58
Л-13 (Венге)	157	113		51
Л-21 (БелДуб)	178		179	
Л-23 (Белый)	9003		9003	24
<b>Хард Флекс</b>				
Brut Beton	47612		153211	
White Mix	9001		9001	
<b>Эко Шпон</b>				
Bianco Veralinga	9001		9001	
Brown Dreamline	164, 143		143	
Cappuccino Melinga	57614		91010	
Chalet Provence	184013		184013	
Grey Melinga	47612		153211	
Grey Wood	95413		95413	
Look Art	147312		153211	
Luce	176		176	
Nordic Oak	9001		9001	
Original Oak	142	140		
Riviera Ice	9002		9002	
Slate Art	47612		153211	
Snow Art	9016		9016	
Snow Melinga	9010		9010	
Wenge Melinga	157	157		
White Wood	9010		9010	
White Dreamline	9002		9002	
<b>ЭмалиТ</b>				
Grey Matt	95413		95413	
Stormy Matt	47612		153211	
White Matt	9010		9010	

Высококачественные реставрационные средства для профессионального устранения дефектов дверных покрытий. Для ремонтных работ не требуется специальных условий и навыков. Гарантия быстрого устранения повреждений.

# В ПОМОЩЬ ПРОДАВЦАМ



Рекламные материалы **в помощь продавцам** — это средства, с помощью которых оформляются точки продаж с целью привлечь внимание покупателя к товару. Это всевозможные дверные экспозиторы, стенды, таблички с люверсами, ценникодержатели, каталоги и веера декоров.



# В ПОМОЩЬ ПРОДАВЦАМ



**ЭКСПОЗИТОР ТИП-1**  
для 4-х стальных дверей



**ЭКСПОЗИТОР ТИП-2**  
для 4-х стальных дверей



**ЭКСПОЗИТОР**  
для 10-и межкомнатных дверей



**ЭКСПОЗИТОР**  
для 10-и межкомнатных дверей (купе)



**ЭКСПОЗИТОР**  
для 20-и межкомнатных дверей (купе)



**СТЕНД**  
для фурнитуры

# РЕКЛАМНЫЕ МАТЕРИАЛЫ



КАТАЛОГ ДВЕРЕЙ



БЕЕР  
«ДЕКОРЫ МЕЖКОМНАТНЫХ  
ДВЕРЕЙ»



БЕЕР  
«ДЕКОРЫ ПАНЕЛЕЙ  
ВХОДНЫХ ДВЕРЕЙ»



ЦЕННИКОДЕРЖАТЕЛЬ



РУЧКА ШАРИКОВАЯ  
«BRAVO»



ЦЕННИКОДЕРЖАТЕЛЬ



ТАБЛИЧКА С ЛЮВЕРСАМИ



КАТАЛОГ ОТДЕЛОК  
МЕЖКОМНАТНЫХ ДВЕРЕЙ

dveri.com



**BRAVO**  
фабрика дверей